

PRODUKTE FÜR DEN MODERNEN TAUBENSPOURT  
**GESAMTKATALOG**

**wfb**

**BRIEF TAUBEN  
SCHLAGEINRICHTUNGEN  
VOLIEREN  
AUSFLÜGE**

# BRIEFTAUBEN SCHLAGEINRICHTUNGEN VOLIEREN AUSFLÜGE

Sehr geehrte Freunde des Taubensports,

hiermit erhalten Sie unseren Taubensportkatalog 2014.

In bewährter Form finden Sie nach Produktgruppen geordnet, „Schlageinrichtungen, Volieren und Ausflüge“. Der Katalog enthält unser gesamtes Sortiment mit derzeit mehr als 300 Artikel. Wie auch schon in den Vorjahren haben wir auch in diesem Katalog Neuerungen oder Verbesserungen an unseren Produkten aufgenommen, die allesamt auf Anregung unserer Kunden zurückgehen. Dafür bedanken wir uns sehr herzlich bei Ihnen.

Selbstverständlich werden auch weiterhin alle angebotenen Produkte in unserem eigenen Haus in handwerklicher Qualität hergestellt.

Was erwartet Sie in diesem Katalog?

Wir möchten Ihnen Lust auf unsere Produkte machen. Produkte bei deren Konzeption die Anregungen und Erfahrungen vieler Taubenzüchter und Taubensportfreunde Pate gestanden haben. Alle Produkte werden aus hochwertigen und langlebigen Materialien gefertigt und alle Produkte werden durch ein umfangreiches und innovatives Zubehörsortiment ergänzt. So haben Sie die Möglichkeit Ihren Taubenschlag oder Ihre Voliere individuell nach eigenen Wünschen einzurichten. Unsere Produkte sind daher soweit möglich und sinnvoll für eine Nachrüstung vorbereitet.

Eine kleine Anleitung für den Weg zu Ihrem Produkt!

Im ersten Teil des Kataloges präsentieren wir Ihnen unsere Schlagleinrichtungen und die JOA-Tauben- und Trainingskörbe. Hier sind die Artikelmaße und Preise den Produktabbildungen zugeordnet. Im zweiten Teil des Kataloges finden Sie unsere Stand-, Hänge-, und Schrägdachvolieren einschließlich Anwendungs- und Berechnungsbeispielen. Die Artikelnummern und die Abmessungen sind ebenfalls den Produktabbildungen zugeordnet. Die entsprechende Preisliste der Einzelartikel finden Sie am Ende des zweiten Katalogteiles. Im dritten Teil des Kataloges finden Sie unsere Jordan-Dach- und Wandausflüge mit Hinweisen zur technischen Ausführung. Die Produktmaße und Preise sind wieder den Produktabbildungen zugeordnet. Auf der Seite 39 unseres Kataloges finden Sie dann die Kundeninformation mit Hinweisen zu Bestellung, Versand, Liefer- und Zahlungsbedingungen sowie weiteren Kundeninformationen. Hier erfahren Sie auch unsere Adresse mit Telefon/Faxnummer sowie unsere Emailadresse.

Falls Sie uns einmal besuchen möchten, haben wir eine kurze Anfahrtsskizze beigefügt. Selbstverständlich finden Sie uns auch auf den Taubensportmessen in Kassel und Dortmund.

Weitere Hinweise entnehmen Sie bitte dem Inhaltsverzeichnis auf der nächsten Seite.

Nun aber viel Spaß beim Ausschuchen!

Ihr WfB-Herne Team



Ihr Zeichen für qualitativ  
hochwertige  
Taubenschlageinrichtungen!





# Inhaltsverzeichnis

KOTBANDANLAGEN	5
WITWER UND ZUCHTZELLENSCHRANK	6
ZELLEZUBEHÖR	7
TERRIMO	8
ZUCHTZELLENSCHRANK PROFIZUCHTBOX	9
JUNGTIERZELLENSCHRANK	10
REISEWEIBCHENSCHRANK	11
WITWER- UND ZUCHTZELLEN	12
JOA TAUBENKÖRBE	13
TRENNGITTER UND ZUBEHÖR	14
TAUBENSITZE	15
TAUBENSCHLAG ZUBEHÖR	16-17



DACH- UND BODENMODULE	18
ROLLENBODEN	18
STAND- UND HÄNGEVOLIEREN	19
SCHRÄGDACHVOLIEREN	20
ZUBEHÖR	21
SONDERKONSTRUKTIONEN	22
ANWENDUNGSBEISPIELE	22-23
BERECHNUNGSBEISPIELE	24
PREISLISTE VOLIEREN	25
EINKORBSCHLEUSE	26

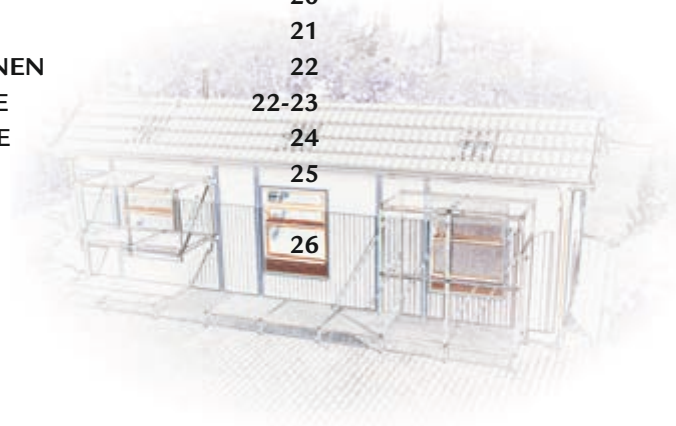

AUSFLUG SPLITTI	27
JORDAN AUSFLÜGE	28
JORDAN CABRIO	29
JORDAN GALILEO	30
JORDAN PANORAMA	31
JORDAN LOGGIA	32

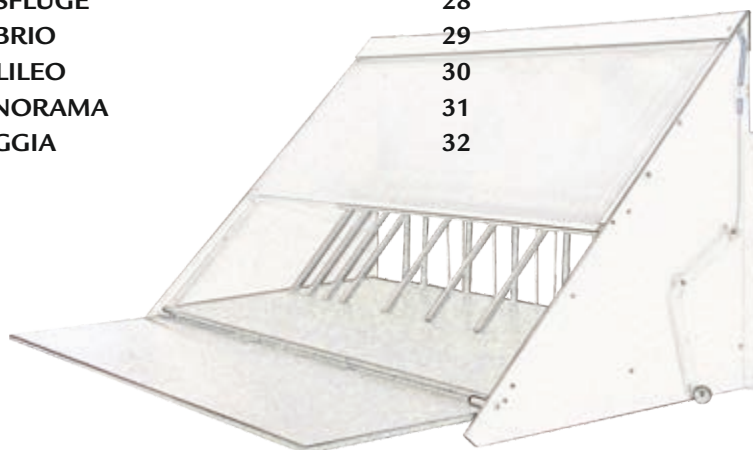

Weitere WfB-Artikel	34-37
Allgemeine Kundeninformationen	39

# BRIEFTAUBENSCHLAGEINRICHTUNG

Unsere Produkte sind dem modernen Taubensport entsprechend über viele Jahre hinweg stetig weiterentwickelt worden. Ebenso viel Mühe wie bei der Entwicklung geben wir uns mit der Auswahl der entsprechenden Fertigungsmaterialien!

- ➔ Alle Seitenteile der Schranksysteme sowie Deckel und Sockel werden aus 19 mm Tischlerplatte gefertigt.
- ➔ Jeder Schrank besitzt eine einzelne Rückwand aus abwaschbarer Kunststoffbeschichteter 10 mm Spanplatte Qualität „E1“ welche in jede Seite so eingenetet wird, dass jeder Schrank hinterlüftet ist
- ➔ Die Konstruktionsleisten, sowie Hürdenbretter werden aus 21 mm Multiplex Qualität E1 oder Buche massiv gefertigt. Diese sind mit Aluminiumwinkeln ausgestattet, so dass sie mit einfachem Handwerkzeug auf die Seitenteile mit entsprechend eingebohrten Gewindehülsen gesetzt werden können. Wenn Deckel und Konstruktionsleisten aufgeschraubt sind, werden übrige Teile wie Drahtgitter, Kipprahmen, Zellengitter, usw. einfach nur eingelegt.
- ➔ Kipprahmen, Zellengitter, Zellentüren sowie Schieber werden aus massivem Buchholz gefertigt.
- ➔ Kotschubladen sind in fast allen Schränken aus Sperrholzplatten in „E1“ Qualität oder aber aus 12 mm starker Spanplatte, ebenfalls Qualität „E1“, gefertigt
- ➔ Erforderliche Beschläge, Schrauben, Leime etc. kommen aus dem Bereich des modernen Möbelbaus.
- ➔ Konstruktiver Holzschutz  
Sämtliche Kanten an Holzteilen werden gerundet oder gefast, so dass keine Verletzungsgefahr entsteht und die Langlebigkeit des Produktes gewährleistet ist.
- ➔ Alle Plattenmaterialien sowie Leistenmaterial sind wasserbeständig aber nicht wasserfest - dies wird bewusst vermieden, da wasserfestes Material eine Schimmelbildung hervorrufen würde.
- ➔ Es wird auf jeglichen Einsatz von Chemie verzichtet um einer Gesundheitsbelastung vorzubeugen. Lediglich Schieber wie z. B. Tür für Jungtier- und Zuchtzellenschrank werden mit einem wasserlöslichem Acryllack überzogen.

TRADITIONELL  
&  
INNOVATIV





## Ausführungen mit Kotbandanlage

- elektrisch angetriebenes Kotband
- Antriebs- und Umlenkeinheit auf pulverbeschichtetem Metallrahmen montiert
- hohe statische Festigkeit und große Laufruhe durch spezielle Konstruktion
- hohe Lebensdauer, geräuscharmer Betrieb
- Motor 0,3 kW, komplett verdrahtet mit entsprechendem Kabel, Schutzstecker und Motorschutzschalter

Dem Tabellenmaß sind seitlich 55 cm hinzuzurechnen, da für den Antrieb 30 cm und für die Umlenkeinheit 25 cm benötigt werden. Ebenso gewährleistet der zusätzliche Platz eine fachgerechte Montage des Antriebes und die Unterbringung eines Kofauffangbehälters. So wie in der Abbildung auf Seite 7 gezeigt bieten wir eine entsprechende Verblendung des Antriebs und der Umlenkeinheit gegen Aufpreis an.

Dieser Schrank bietet Ihnen, wie auch alle anderen Artikel mit Kotband, eine wesentliche Arbeits- und Zeitersparnis. Ein weiterer Faktor ist, dass in der Zeit der Allergien und Stauberkrankungen die Staubentwicklung beim Säubern der Regale verringert wird.



Antriebsseite

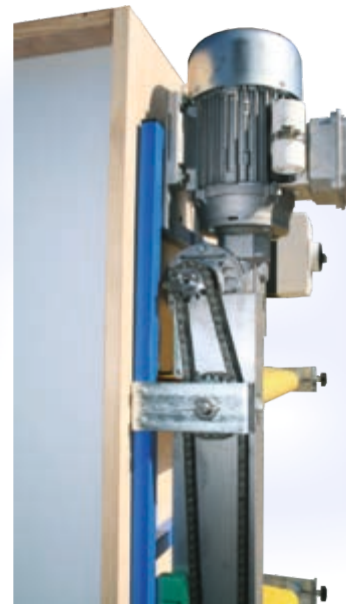

Kettenschutz



Umlenkseite



Antriebsseite

# WITWER UND

# ZUCHTZELLENSCHRANK

*Unser Klassiker*

*incl. farbige Schieber  
incl. Rückwand*



→ Lieferung als Bausatz

## Witwer- und Zuchtzellenschrank

aus 19 mm Tischlerplatte

- 4 Zellen übereinander
- Schichtholz-Hürdenbrett abnehmbar
- Kipprahmen, mehrfach verstellbar
- Drahteinlegeboden pulverbeschichtet
- Kotschublade aus pflegeleichter Spanplatte (auf Wunsch auch Sperrholz, gegen Aufpreis)
- eingenetete 10 mm Rückwand
- Staub- und Federfangssockel
- incl. Schrankrückwand
- incl. farbiger Schieber

Anzahl der Reihen:	Anzahl der Zellen:	Maße cm:	Artikel-Nr. mit Kotschubladen	Preis EUR	Artikel-Nr. mit Kotbandanlage*	Preis EUR
1	4	54 x 187,5 x 67	SL0000079	189,00	---	---
2	8	106 x 187,5 x 67	SL0000080	358,00	---	---
3	12	158 x 187,5 x 67	SL0000081	527,00	SL0000371	1304,00
4	16	210 x 187,5 x 67	SL0000082	696,00	SL0000370	1508,00
5	20	262 x 187,5 x 67	SL0000083	865,00	SL0000363	1712,00
6	24	314 x 187,5 x 67	SL0000084	1034,00	SL0000365	1916,00
7	28	366 x 187,5 x 67	SL0000085	1203,00	SL0000366	2120,00
8	32	418 x 187,5 x 67	SL0000086	1372,00	SL0000367	2324,00
9	36	470 x 187,5 x 67	SL0000087	1541,00	SL0000368	2528,00
10	40	522 x 187,5 x 67	SL0000088	1710,00	SL0000369	2732,00
	je weitere Reihe (4 Zellen)		SL0000 540	169,00	SL0000541	186,00

\* Details zur Ausführung siehe Seite 5



Abb. zeigt Schrankrückwand (Eingenutet)





## Seitenverkleidung mit Fronttüren (pro Seite)

Artikel-Nr.: SL0000 364  
 Aufmaß: bis 40 cm  
 Preis EUR: 86,00  
 über 40 cm auf Anfrage



## Zwischenboden als Nistschalenhalter

mit dem Zubehör „Zwischenboden als Nistschalenhalter“ als Zuchtzelle für zwei Gelege gleichzeitig nutzbar

Artikel-Nr.: SL0000 104  
 Preis EUR: 6,00

Die Abbildung zeigt einen verstellbaren Nistschalenhalter



## Abtrennung für Kipprahmencelle

Als Trennstück zum Einzelsitzplatz umrüstbar. Geschlossen auch als idealer Ruheplatz für den Vogel während der Woche.

Artikel-Nr.: SL0000 103  
 Preis EUR: 8,50



## Kipprahmen

für Witwer- und Zuchtzelle  
 SL0000 009 & SL0000 010

Ausführung:	natur	farbig
Artikel-Nr.:	SL0000 101	SL0000 102
Preis EUR:	16,00	17,50



Falls bestimmte Farbe gewünscht, bitte bei Bestellung angeben

# TERRIMO

*incl. farbiger Füllung  
incl. Rückwand*

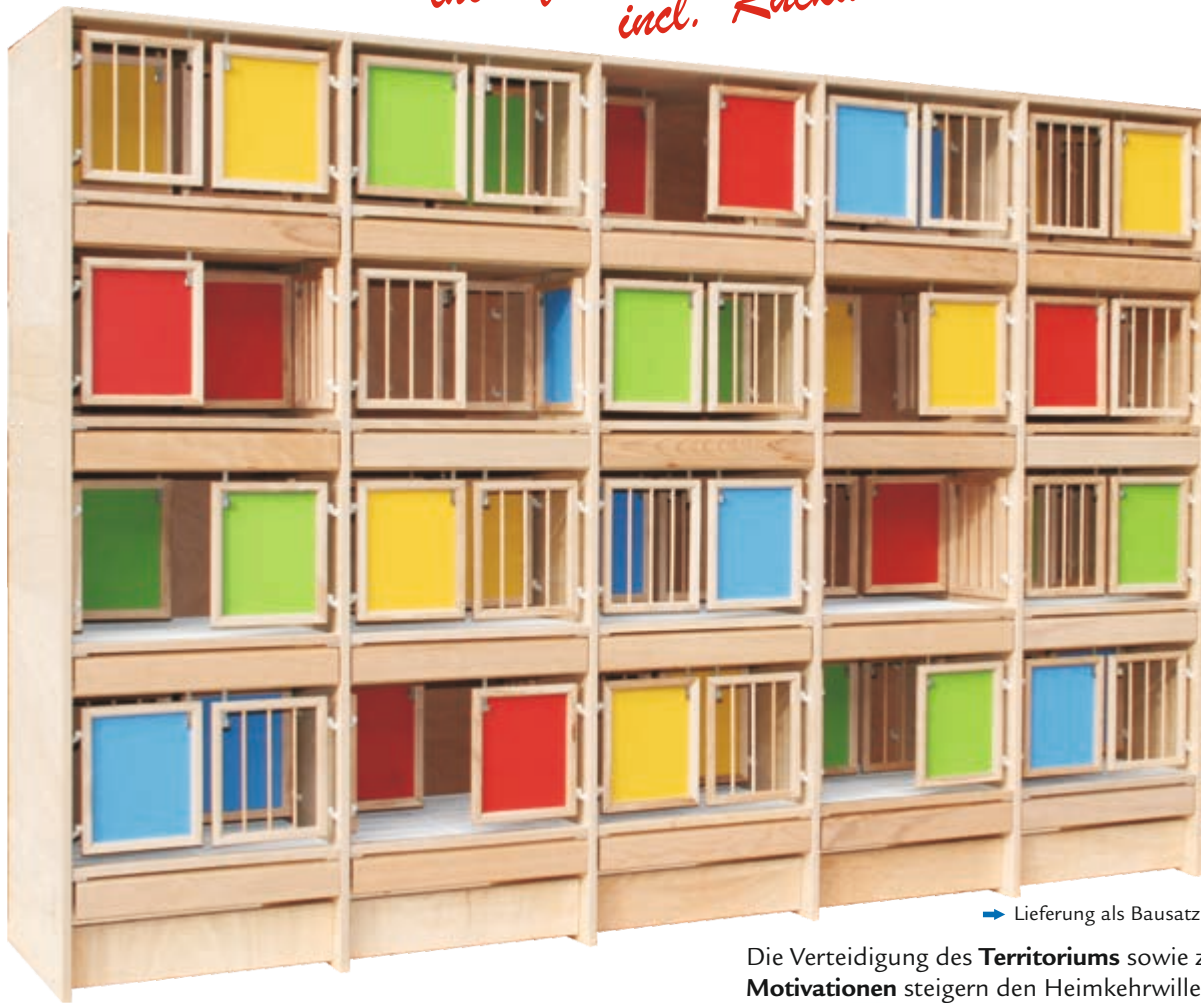

→ Lieferung als Bausatz

Die Verteidigung des **Territoriums** sowie zusätzliche **Motivationen** steigern den Heimkehrwillen und damit die Leistung der Reisetauben.

Mit der WfB-Terrimo-Zelle haben wir in Zusammenarbeit mit namhaften und erfolgreichen Züchtern eine Nistzelle gebaut, die:

- ➔ viele erfolgreiche Reismethoden unterstützt
- ➔ leicht bedienbar ist
- ➔ die Hygiene und Gesunderhaltung der Tauben erleichtert
- ➔ aus den besten Materialien und in der bekannten guten handwerklichen Qualität hergestellt ist

- Seitenwände und Konstruktionsböden aus 19 mm Tischlerplatte
- Rahmentteile aus Buchenholz, individuell einsetzbar
- Hürdenbrett Buche massiv, abnehmbar
- Kotschublade aus Sperrholz, ausziehbar (Blenne: Buche massiv)
- Staub und Federfangsokkel, klappbar
- Drahteinlegeböden pulverbeschichtet

Die Zelle wird mit 4 Zellengittern geliefert. Zwei Zellenrahmen werden mit Gittern und zwei Zellenrahmen mit einer farbigen Füllung geliefert. Die Anordnung dieser Gitter ist jederzeit und individuell entsprechend der Reismethode variabel.

Anzahl der Reihen:	Anzahl der Zellen:	Maße cm:	Artikel-Nr.:	Preis EUR
1	4	56 x 187,5 x 58	SL0000 149	220,00
2	8	110 x 187,5 x 58	SL0000 150	406,00
3	12	164 x 187,5 x 58	SL0000 151	592,00
4	16	218 x 187,5 x 58	SL0000 152	778,00
5	20	272 x 187,5 x 58	SL0000 153	964,00
	je weitere Reihe (4 Zellen)		SL0000 520	186,00

## Zusätzliche Zellengitter

Ausführung:	Stäbe	Ausführung:	Füllung
Maße:	23 x 28 x 2 cm	Maße:	23 x 28 x 2 cm
Artikel-Nr.:	SL0000 440	Artikel-Nr.:	SL0000 441
Preis EUR:	5,50	Preis EUR:	5,50





# ZUCHTZELLENSCHRANK

*Profizuchtbox  
incl. Rückwand*

- praktische geräumige Zuchtzelle
- 3 Zellen übereinander in bester handwerklicher Spitzenqualität
- mit Kotschubladen oder elektrisch angetriebener Kotbandanlage
- Komplette Versorgung mit Futter und Wasser verhindert eine Fremdbefruchtung (incl. Zellennäpfchen siehe Seite 16)



→ Lieferung als Bausatz



Abb. zeigt Profizuchtbox in geschlossenem Zustand



Ausziehbarer Winterplatz fördert auch die Eingewöhnung der Paare an die Zelle



Komplettversorgung mit Futter und Wasser



→ ohne Niststeller

Brutböden in 2 Etagen. Unterboden für Junge / Oberboden für das Gelege mit Ausfräsung für die Nistschale



Abb. zeigt Zelle mit Roste und ausziehbarem Kotboden

Anzahl der Reihen:	Anzahl der Zellen:	Maße cm:	Artikel-Nr. mit Kotschubladen	Preis EUR	Artikel-Nr. mit Kotbandanlage*	Preis EUR
1	3	75 x 187,5 x 67,5	SL0000 090	315,00	---	---
2	6	148 x 187,5 x 67,5	SL0000 091	630,00	---	---
3	9	221 x 187,5 x 67,5	SL0000 092	945,00	SL0000 096	1840,00
4	12	294 x 187,5 x 67,5	SL0000 093	1260,00	SL0000 097	2170,00
5	15	367 x 187,5 x 67,5	SL0000 094	1575,00	SL0000 098	2500,00
6	18	440 x 187,5 x 67,5	SL0000 095	1890,00	SL0000 099	2830,00
	je weitere Reihe (3 Zellen)		SL0000 542	315,00	SL0000 543	330,00

\* Details zur Ausführung siehe Seite 5

# JUNGTIERZELLENSCHRANK

*incl. farbige Schieber  
incl. Rückwand*



➔ Lieferung als Bausatz

Anzahl der Reihen:	Anzahl der Zellen:	Maße cm:	Artikel-Nr. mit Kotschubladen	Preis EUR	Artikel-Nr. mit Kotbandanlage*	Preis EUR
1	5	54 x 187,5 x 39	SL0000 126	145,00	---	---
2	10	106 x 187,5 x 39	SL0000 127	280,00	---	---
3	15	158 x 187,5 x 39	SL0000 128	415,00	SL0000 466	1192,00
4	20	210 x 187,5 x 39	SL0000 129	550,00	SL0000 467	1342,00
5	25	262 x 187,5 x 39	SL0000 130	685,00	SL0000 468	1492,00
6	30	314 x 187,5 x 39	SL0000 131	820,00	SL0000 469	1642,00
	je weitere Reihe (5 Zellen)		SL0000 529	135,00	SL0000 544	150,00

\* Details zur Ausführung siehe Seite 5

Dieses Regal besteht aus einzelnen Jungtiersitzen oder wahlweise aus kleinen Zellen (5 übereinander), die mit einer Schwenktür ausgestattet sind und sich mit einem Handgriff nach innen wieder in ein herkömmliches Sitzregal verstellen lassen.

## Aufpreis 3-geteilte Zelle pro Reihe

Artikel-Nr.: SL0000 474

Preis EUR: 29,50



## Seitenverkleidung mit Fronttüren

(pro Seite) / (Abb. ähnlich Seite 7)

Artikel-Nr.: SL0000 158

Aufmaß: bis 40 cm

Preis EUR: 83,00

über 40 cm auf Anfrage





# REISEWEIBCHENSCHRANK



Abbildung zeigt  
SL0000 034 mit 2 x Tür SL0000 286

- ➔ Lieferung als Bausatz
- ➔ incl. Schrankrückwand

Hervorragende Reiseleistungen von „Reise-Weibchen“ machen zunehmend von sich reden. Mit einem speziellen Motivationssystem konnten diese Weibchen gegen die gereisten Witwer nicht nur bestehen, sondern sogar dominieren.

Die Voraussetzung hierzu ist, dass die Weibchen optimal untergebracht werden, und ein „Paaren“ erschwert bzw. ausgeschlossen werden kann.

Das von uns konstruierte Reise weibchensitzregal, nach dem Vorbild bekannter belgischer Züchter gebaut, trägt zum Erfolg der Reise mit „Weibchen“ erheblich bei. Die Weibchen sitzen auf Roste über einer Kotschublade, der Blickkontakt zu Sitznachbarn wird durch Abschirmung verhindert, die Gittertüren verschließen die Weibchen außerhalb der Trainingszeiten.



Abbildung zeigt  
SL0000 035 mit 2 x Tür SL0000 360

## Witwer- und Reiseweibchenschrank Grundmodul ohne Türen

Anzahl der Zellen:	Maße cm:	Artikel-Nr.:	Ausführung	Preis EUR
8	54 x 187 x 42	SL0000 033	für 1 Tür	168,00
16	106 x 187 x 42	SL0000 034	für 2 Türen	303,00
24	158 x 187 x 42	SL0000 035	für 2 Türen	456,00

## Türen für Witwer- und Reiseweibchenschrank

Für Anzahl Zellen:	Maße cm:	Artikel-Nr.:	Ausführung:	Passend zu Artikel-Nr.:	Preis EUR
8	52 x 140	SL0000 286	Tür 52 cm Standard	SL0000 033 & 034	30,00
12	78 x 140	SL0000 360	Tür 78 cm Standard	SL0000 035	43,00
8	52 x 140	SL0000 335	Tür 52 cm mit 8 kleinen Türen	SL0000 033 & 034	79,00
12	78 x 140	SL0000 530	Tür 78 cm mit 12 kleinen Türen	SL0000 035	119,00

**NEU**



Abbildung zeigt SL0000 335



Abbildung zeigt Tür SL0000 335 an Grundmodul SL0000 034 mit Zellenäpfchen SL0000 048 in unserem Mustertaubenschlag



# WITWER- UND ZUCHTZELLEN

→ Lieferung als Bausatz



Abbildung zeigt SL0000 002

## Witwer- und Zuchtzelle

12 mm Spanplatte Qualität „E1“ oder 12 mm Sperrholz, Gitter aus Buchenholz schwenk- und feststellbar, ein Gitter mit Schiebetür (Magnethalterung)

<b>Maße:</b>	60 x 36,5 x 35 cm	73 x 36,5 x 40 cm
<b>Ausführung:</b>	Spanplatte Sperrholz	Spanplatte Sperrholz
<b>Artikel-Nr.:</b>	SL0000 001 SL0000 002	SL0000 003 SL0000 004
<b>Preis EUR:</b>	18,00 24,00	20,00 26,00



Abbildung zeigt SL0000 007

## Witwer- und Zuchtzelle

12 mm Spanplatte Qualität „E1“, oder 12 mm Sperrholz, mit Drahtboden und herausziehbarer Kotschublade, Gitter aus Buchenholz schwenk- und feststellbar, ein Gitter mit Schiebetür (Magnethalterung)

<b>Maße:</b>	60 x 42 x 35 cm	73 x 42 x 40 cm
<b>Ausführung:</b>	Spanplatte Sperrholz	Spanplatte Sperrholz
<b>Artikel-Nr.:</b>	SL0000 005 SL0000 006	SL0000 007 SL0000 008
<b>Preis EUR:</b>	24,00 28,00	26,00 31,00

Aufgrund vieler Züchterwünsche haben wir nun bei der Witwer- und Zuchtzelle die technische Möglichkeit geschaffen, ein drittes Gitter in dieser Zelle anzubringen. Hierdurch kann die geschlossene Zelle in der Mitte mit einem Durchlaufgitter unterteilt werden. Zellengitter (siehe Seite 14)



Abbildung zeigt SL0000 009 mit Kipprahmen natur SL0000 101

## Witwer- und Zuchtzelle

ohne Kipprahmen

12 mm Spanplatte Qualität „E1“, oder 12 mm Sperrholz mit Drahtboden und herausziehbarer Kotschublade.

<b>Maße:</b>	52,5 x 41 x 58 cm	
<b>Ausführung:</b>	Spanplatte	Sperrholz
<b>Artikel-Nr.:</b>	SL0000 009	SL0000 010
<b>Preis EUR:</b>	15,00	19,00

Passender Kipprahmen siehe unten

## Kipprahmen

für Witwer- und Zuchtzelle

SL0000 009 & SL0000 010

<b>Ausführung:</b>	natur	farbig
<b>Artikel-Nr.:</b>	SL0000 101	SL0000 102
<b>Preis EUR:</b>	16,00	17,50

Falls bestimmte Farbe gewünscht, bitte bei Bestellung angeben





# JOA TAUBENKÖRBE



Taubenkorb 80x40



Taubenkorb 40x40



Trainingskorb 80x60

	Taubenkorb	Trainingskorb	Taubenkorb		
	<b>Maße:</b> 80 x 40 cm <b>Ausführung:</b> 2 Klappen <b>Artike-Nr.:</b> SL0000 066 <b>Preis EUR:</b> 59,00	<b>Maße:</b> 80 x 60 cm <b>Ausführung:</b> 2 Klappen <b>Artike-Nr.:</b> SL0000 068 <b>Preis EUR:</b> 70,00	<b>Maße:</b> 40 x 40 cm <b>Ausführung:</b> 1 Klappe <b>Artike-Nr.:</b> SL0000 070 <b>Preis EUR:</b> 34,00		
Frontklappe mit Tränkevorrichtung	<b>Maße:</b> 74,5 x 16,5 cm <b>für Korb:</b> 80er Breite <b>Artikel-Nr.:</b> SL0000 072 <b>Preis EUR:</b> 15,00	<b>Maße:</b> 74,5 x 16,5 cm <b>für Korb:</b> 80er Breite <b>Artikel-Nr.:</b> SL0000 072 <b>Preis EUR:</b> 15,00		<p>Abb. zeigt Taubenkorb 80 x 40 incl. Frontklappe mit Tränkevorrichtung</p>	Frontklappe mit Tränkevorrichtung
Mitteltrennung für Taubenkorb	<b>für Korb:</b> 40er Tiefe <b>Artikel-Nr.:</b> SL0000 073 <b>Preis EUR:</b> 5,00	<b>für Korb:</b> 60er Tiefe <b>Artikel-Nr.:</b> SL0000 074 <b>Preis EUR:</b> 7,00			Mitteltrennung für Taubenkorb
Taubenkorb-abdeckung	<b>Ausführung:</b> 2 Klappen <b>für Korb:</b> 80 x 40 cm <b>Artikel-Nr.:</b> SL0000 076 <b>Preis EUR:</b> 5,00	<b>Ausführung:</b> 2 Klappen <b>für Korb:</b> 80 x 60 cm <b>Artikel-Nr.:</b> SL0000 320 <b>Preis EUR:</b> 7,50	<b>Ausführung:</b> 1 Klappe <b>für Korb:</b> 40 x 40 cm <b>Artikel-Nr.:</b> SL0000 077 <b>Preis EUR:</b> 2,50		Taubenkorb-abdeckung



# TRENNGITTER UND ZUBEHÖR

**Trenngitter** aus massivem 3 Schichtholz  
 ...mit entsprechenden Laufprofilen und Beschlägen auch als Schiebetür zu benutzen; mit geeigneten Scharnieren ebenfalls als Drehtür zu verwenden.

Maße cm:	Artikel Nr.:	Ausführung	Preis EUR
187 x 60 x 2,5	SL0000 012	mit Tränkenbrett	60,00
187 x 60 x 2,5	SL0000 013	ohne Tränkenbrett	48,00
187 x 70 x 2,5	SL0000 522	ohne Tränkenbrett	54,00
187 x 80 x 2,5	SL0000 014	mit Tränkenbrett	66,00
187 x 80 x 2,5	SL0000 015	ohne Tränkenbrett	54,00
187 x 100 x 2,5	SL0000 016	mit Tränkenbrett	71,00
187 x 100 x 2,5	SL0000 017	ohne Tränkenbrett	59,00



## Aluminium-Laufprofil

für Schiebetüren

Artikel-Nr.: SL0000 018  
 Preis EUR: (lfd. Meter) 15,00

## Beschläge

für Schiebetüren

Artikel-Nr.: SL0000 019  
 Preis EUR: 10,00



## Zellengitter

Rahmen aus Buchenholz,  
 mit oder ohne Tür  
 (Magnethalterung),  
 rechts und links einsetzbar,  
 32,5 cm hoch



Maße:	28 cm	34 cm	28 cm	34 cm
Ausführung:	mit Tür		ohne Tür	
Artikel-Nr.:	SL0000 023	SL0000 022	SL0000 021	SL0000 020
Preis EUR:	5,00	5,50	3,50	4,00



## Bodenrost

Maße: 100 x 120 cm  
 Artikel-Nr.: SL0000 024  
 Preis EUR: 29,00

## Drahtgitter pulverbeschichtet weiß

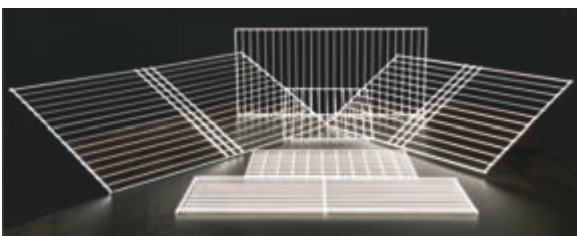

Maße:	70 x 32 cm	57 x 28 cm	33,2 x 21,5 cm	23,5 x 21 cm	49,5 x 21 cm	49,5 x 50 cm	23,5 x 50 cm	51,5 x 49,5 cm
Artikel-Nr.:	SL0000 025	SL0000 026	SL0000 027	SL0000 028	SL0000 029	SL0000 030	SL0000 031	SL0000 184
Preis EUR:	8,50	7,50	6,00	5,00	7,50	9,00	7,50	9,50

## Rollenboden

siehe Seite 18

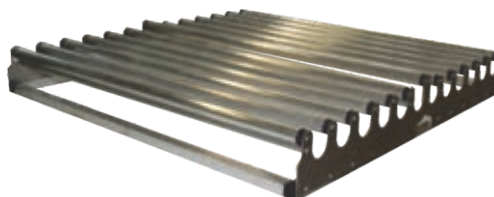



# TAUBENSITZE



## Dreiecksitz

Sitzleiste aus Buchenholz, solide verarbeitet, 12 mm Spanplatte Qualität „E1“

Maße: 28 x 16 x 14 cm  
 Artikel-Nr.: SL0000 041  
 Preis EUR: 1,70



## Dreiecksitz Betoplan

Sitzleiste aus Buchenholz, solide verarbeitet, Seiten aus 8 mm Betoplan, wasserabweisend

Maße: 28 x 16 x 14 cm  
 Artikel-Nr.: SL0000 042  
 Preis EUR: 3,00

## Einhängevorrichtung

für Dreiecksitz

Artikel-Nr.: SL0000 032  
 Preis EUR: 0,50



Abb. zeigt Dreiecksitz SL0000 041 mit Einhängevorrichtung SL0000 032

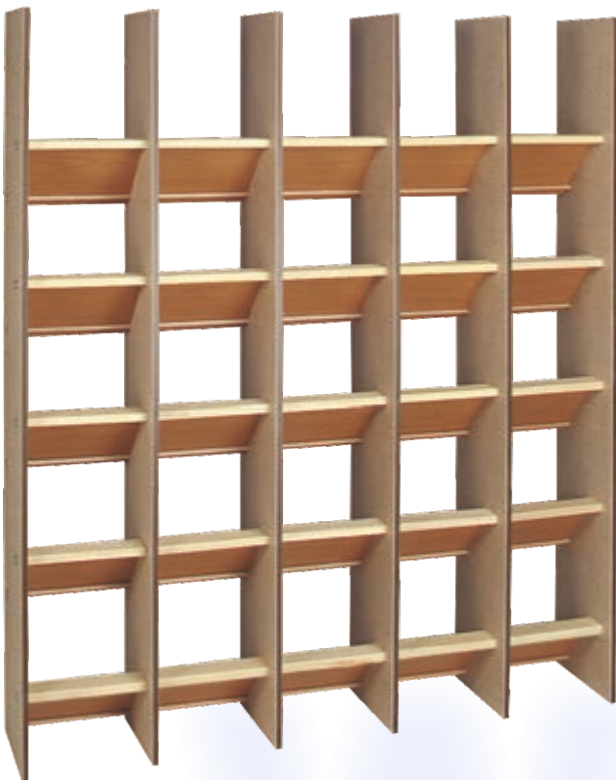

## Sitzregal

Sitzbretter aus Massivholz und abwaschbarer Platte Seitenteile 12 mm Spanplatte

Maße:	78 x 153 cm	78 x 180cm	104 x 153 cm	104 x 180 cm	130 x 153 cm	130 x 180 cm
Sitzfläche:	15	<b>NEU</b> 18	20	<b>NEU</b> 24	25	30
Anordnung ( B x H ):	3 x 5	<b>NEU</b> 3 x 6	4 x 5	<b>NEU</b> 4 x 6	5 x 5	5 x 6
Artikel-Nr.:	SL0000 037	SL0000 532	SL0000 038	SL0000 533	SL0000 039	SL0000 040
Preis EUR:	46,00	54,00	60,00	70,00	73,00	87,00

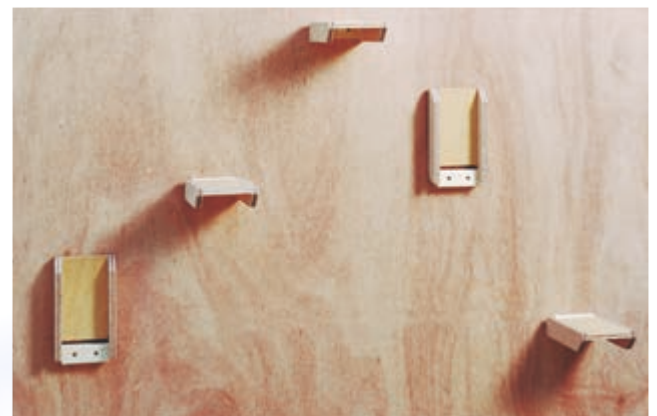

## Sitzbrett

Sitzfläche Sperrholz, anschraubbar durch Massivholzleiste, klappbar

Artikel-Nr.: SL0000 043  
 Preis EUR: 3,00

# TAUBENSCHLAG-ZUBEHÖR

## Tränkenhocker

Klappdeckel aus Sperrholz.  
Der Tränkenhocker bietet Platz für  
4 herkömmliche Griteinsätze  
aus Kunststoff

Maße: 41,5 x 27,8 x 24 cm  
Artikel-Nr.: SL0000 046  
Preis EUR: 16,50



\* Abb. zeigt Tränkenhocker mit  
Kunststoffeinsätzen SL0000 047

## Kunststoffeinsatz

Artikel-Nr.: SL0000 047  
Preis EUR: 0,75

## Zellennäpfchen

...aus stabilem Kunststoff. Durch  
Hartholzaufhängevorrichtung  
universell einsetzbar!  
Der Randeinsatz verhindert,  
dass das Futter verstreut werden  
kann.

4er-Set incl. Hartholz-  
aufhängung und Schrauben:

Maße: 85 x 45 x 57 (74) mm  
Artikel-Nr.: SL0000 048  
Preis EUR: (4 Stück) 5,50



## Nisteinlagen

Diese Nisteinlagen sind für jede Nistschale  
geeignet und gewährleisten eine gute Luft-  
zirkulation. Die Nisteinlage ist aus Natur-  
fasern hergestellt und besonders beständig.

Artikel-Nr.: SL0000 045  
10 Stck./EUR 4,00  
100 Stck./EUR 28,00



## Tränkenwandhalter

Halter mit Gitter und Kotschublade

Maße: 42 x 15 x 32 cm  
Artikel-Nr.: SL0000 050  
Preis EUR: 17,00



Auf dem Tränkenwandhalter ist wahlweise ein  
Gritkasten oder eine handelsübliche Tränke platzierbar



## Halter für Nistzellenkarten

mit Karte

Maße: 102 x 64 x 5 mm  
Artikel-Nr.: SL0000 060  
Preis EUR: (4 Stück) 2,00

## Nistzellenkarten

Ausführung: Block á 50 Blatt  
Artikel-Nr.: SL0000 187  
Preis EUR: 2,50

## Futtertrög

der aufklappbare Deckel schützt das Futter  
sicher gegen Schmutz, aus Massiv- und Sperrholz

Maße:	50 cm	75 cm	100 cm	125 cm	150 cm
Artikel-Nr.:	SL0000 281	SL0000 052	SL0000 053	SL0000 054	SL0000 055
Preis EUR:	12,00	15,00	18,00	21,00	24,00



## Kunststoffeinsätze für Futtertröge ( ohne Abb. )

Maße:	für 50 cm	für 75 cm	für 100 cm	für 125 cm	für 150 cm
Artikel-Nr.:	SL0000 531	SL0000 056	SL0000 057	SL0000 058	SL0000 059
Preis EUR:	2,50	3,00	3,50	4,00	4,50



# TAUBENSCHLAG-ZUBEHÖR

## Futternorratsbehälter



Aus 12 mm starkem Sperrholz. Inhalt 12 bzw. 25 Liter.  
Schützt das Futter gegen Schmutz und Verstreuen.  
Durch schräg gestelltes Innenleben aus galvanisch verzinktem Blech rutscht das Futter automatisch nach.  
Das Silo ist einfach zu reinigen!



Maße: 54 x 42 x 50 cm  
Füllvolumen: ca. 25 Liter  
Artikel-Nr.: SL0000 061  
Preis EUR: 45,00

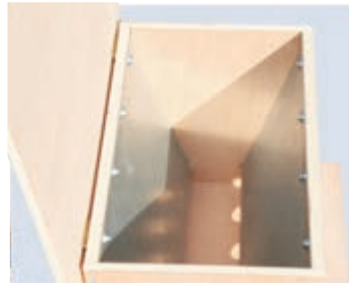

Maße: 54 x 42 x 25 cm  
Füllvolumen: ca. 12 Liter  
Artikel-Nr.: SL0000 062  
Preis EUR: 36,00

## FUTTERSCHÜTTE



### Futtersilo

aus 19 mm Tischlerplatte

- ➔ galvanisch verzinkter Futterausguss zum einfachen dosieren der Futtermenge
- ➔ Front mit verzinktem feinmaschigem Metallgewebe als Füllstandskontrolle und Belüftung
- ➔ schräg gestellte Abdeckung zum leichten Füllen des Silos und als Möglichkeit zur Schreibablage
- ➔ schräg angeordnetes Innenleben zum optimalen Nachlauf des Futters

Maße: 125 x 40 x 40 cm  
Füllvolumen: ca. 80 Liter  
Artikel-Nr.: SL0000 064  
Preis EUR: 75,00



### Grundsilo (ohne Schütten)

Maße: 125 x 40 x 45,5 cm  
Artikel-Nr.: SL0000 136  
Preis EUR: 50,00

### Futterschütte klein

Füllvolumen ca. 20 Liter  
Artikel-Nr.: SL0000 156  
Preis EUR: 20,00

### Futterschütte groß

Füllvolumen ca. 40 Liter  
Artikel-Nr.: SL0000 157  
Preis EUR: 25,00



Organisationsfach für Schreibutensilien und Konstatieranlagen unterhalb des Deckels

- ➔ aus 19 mm Tischlerplatte
- ➔ unterschiedliche Futtersorten können in verschieden großen Schütten bevorratet werden
- ➔ Front mit verzinktem feinmaschigem Metallgewebe als Füllstandskontrolle und Belüftung
- ➔ variable Bestückung der Schütten möglich
- ➔ schräg gestellte Abdeckung mit Anlegeleiste für Schreibblock, u.s.w.

# VOLIEREN

## Aluminium Volieren für Tauben und Ziervögel

Zierde für jeden Garten & Terasse

Hergestellt aus Aluminiumprofil 25 x 25 x 1,5 mm, mit Steg verbunden durch Steckverbinder schwarz Polyamid mit Stahlkern, verzinkt

Die Haltung in offenen Volieren deckt den großen Sauerstoffbedarf der Tiere, so dass die artgerechte Haltung gewährleistet ist. Die einzelnen Module können je nach Volierengröße individuell, ihrem Bedarf entsprechend, zusammengestellt werden.

Die von uns konstruierten Volieren sind unter Mithilfe von Züchtern bis ins Detail durchdacht. Bereits in der Entwicklungsphase haben wir berücksichtigt, dass jeder Züchter und Vogelliebhaber ohne fremde Hilfe im Stande ist unsere Produkte eigenständig zu montieren. Durch die große Funktionalität der einzelnen Module ist eine spätere Erweiterung der Standardvoliere nach Rücksprache möglich.

Das Grundmodul kann mit: Drahtgitter, Doppelstegplatten, wasserabweisenden Betonschalungsplatten oder Aluminiumverbundplatten ausgestattet werden. Gitterroste im Boden (auf Wunsch auch mit Kotschubladen) gewährleisten bei notwendiger Pflege die Hygiene.

Vorteile dieser Volieren sind :

- geringer Pflegeaufwand
- einfache Montage
- einfaches Versetzen
- geringes Gewicht

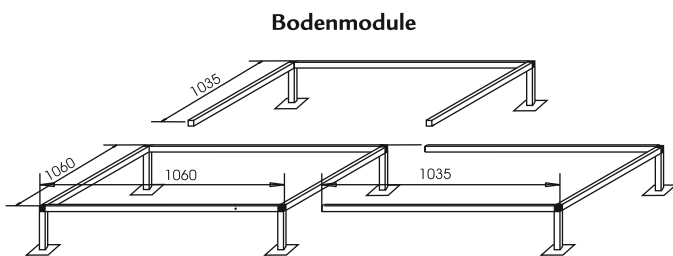

**Bodenmodul nicht begehrbar**  
mit Stahlfüßen

<b>B</b>	1060 mm
<b>H</b>	180 mm
<b>T</b>	1060 mm

Artikel-Nr.: VO0000 001

**Bodenmodul begehrbar**  
(Stahlrostaufgabe: verz. Stahlwinkel)

<b>B</b>	1060 mm
<b>H</b>	180 mm
<b>T</b>	1060 mm

Artikel-Nr.: VO0000 002

Das Bodenmodul dient in der begehrbaren Ausführung zur Auflage von Holz- / Stahlrosten

### Kotschublade

(Preisberechnung pro Bodenmodul/  
max. 2000 mm tief)

<b>B</b>	1000 mm
<b>T</b>	1000 mm

Artikel-Nr.: VO0000 005



Bodenmodul mit Kotschublade

### Bodenrost

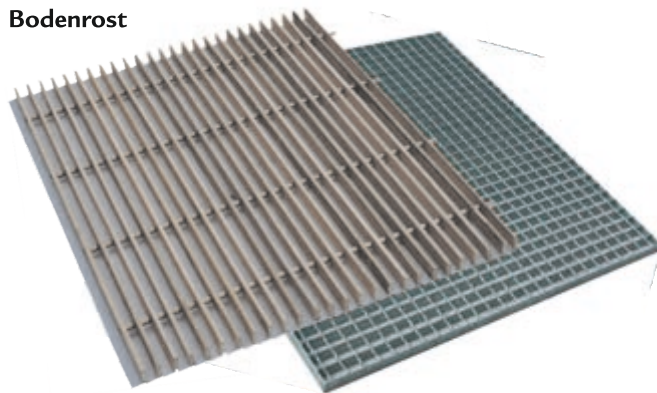

### Hartholzrost

<b>B</b>	1000 mm
<b>T</b>	1000 mm
<b>H</b>	30 mm

Artikel-Nr.: VO0000 003

### Stahlrost, verzinkt

<b>B</b>	1000 mm
<b>T</b>	1000 mm
<b>H</b>	30 mm

Artikel-Nr.: VO0000 004

# ROLLENBODEN

- Der Rollenboden verhindert, dass Witwerweibchen auf dem Boden sitzen und paaren!
- Die aneinanderreihbaren Rollenböden können leicht aufgestellt und wieder entfernt werden!
- Die Täubinchen sitzen auf Sitzen. Tränke und Trog werden zwei mal täglich auf einem Holztablett gereicht!
- Standardmaß eines Bodens 1000 x 1000 mm/ Sondermaße auf Anfrage! Somit ist jeder Schlagboden vollständig auszulegen!

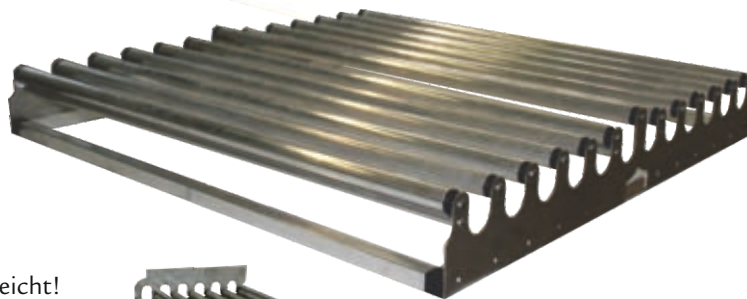

### Rollenboden Standard

<b>B</b>	1000 mm
<b>T</b>	1000 mm

Artikel-Nr.: VO0000 057

Preis EUR 120,00

### Rollenboden mit 7 Alu-Laufrollen

<b>B</b>	1000 mm
<b>T</b>	500 mm

Artikel-Nr.: VO0000 058

Preis EUR 65,00

### Rollenboden Pasmstück

je nach Größe des Pasmstückes

Artikel-Nr.: VO0000 059

Preis EUR auf Anfrage



# STAND- & HÄNGEVOLIEREN

## Grundmodul

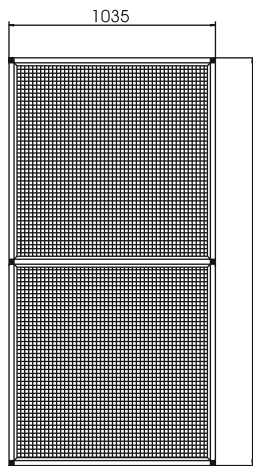

Ausführung / Einsatz

Drahtgitter, verzinkt  
Artikel-Nr.: VO0000 006

Betonschalungsplatte  
wasserabweisend  
Artikel-Nr.: VO0000 007

Doppelsteg  
Artikel-Nr.: VO0000 008

Aluminiumverbundplatte  
Artikel-Nr.: VO0000 009

**B** 1035 mm  
**H** 2045 mm  
**T** 25 mm

## Ausführungsvarianten

- ➔ Drahtgitter, Maschenabstand 19 x 19 mm, verzinkt. Auf Wunsch auch 12,7 mm x 12,7 mm. Bitte ggf. bei Bestellung angeben
- ➔ Betonschalungsplatten wasserabweisend
- ➔ Doppelstegplatten klar, lichtdurchlässig
- ➔ Aluminiumverbundplatte, beidseitig weiß einbrennlackiert mit Polyethylenkern. Extrem belastbar, zudem dauerhaft witterungsbeständig und dimensionsstabil.

## Tür

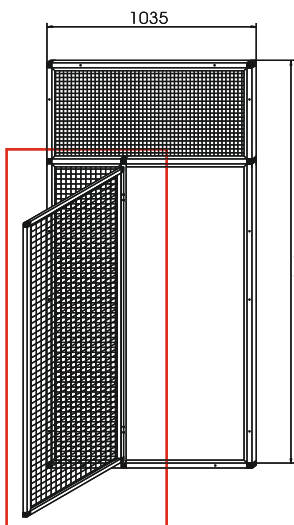

Ausführung / Einsatz

Drahtgitter, verzinkt  
Artikel-Nr.: VO0000 034

Doppelsteg  
Artikel-Nr.: VO0000 035

Aluminiumverbundplatte  
Artikel-Nr.: VO0000 036

**B** 600 mm  
**H** 1500 mm  
**T** 25 mm



Tür mit Zylinderschloss  
Abb. Drahtgitter

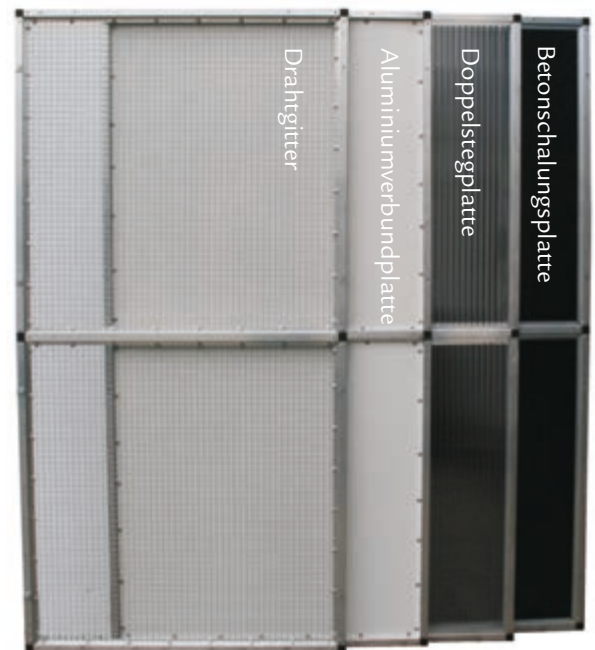

Volieren



Abb. zeigt große Hängevoliere + Zubehör ( Kotschubladen )

### Hängevoliere klein

**B** 1085 mm  
**H** 1085 mm  
**T** 1060 mm

Artikel-Nr.: VO0000 027

### Hängevoliere groß

**B** 2095 mm  
**H** 1085 mm  
**T** 1060 mm

Artikel-Nr.: VO0000 028

### Drahtdachmodul

Gitter verzinkt

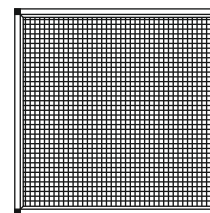

Preisberechnung  
pro Bodenmodul  
Artikel-Nr.: VO0000 037

### Regenschutzmodul

Erhöhte Hagelschlagfestigkeit durch GFK Polyester  
(incl. Drahtdachmodul / VO0000 037)



Preisberechnung pro Bodenmodul Artikel-Nr. VO0000 038

# SCHRÄGDACHVOLIEREN

Frontmodul

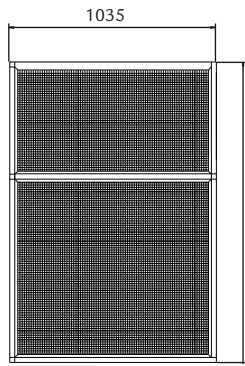

**Ausführung / Einsatz**

Doppelsteg  
Artikel-Nr. VO0000 045

Drahtgitter, verzinkt  
Artikel-Nr. VO0000 046

**B** 1035 mm  
**H** 1505 mm  
**T** 25 mm

Frontmodul mit großer Ausflugsklappe

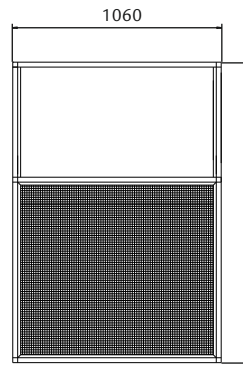

**Ausführung / Einsatz**

Drahtgitter, verzinkt  
Artikel-Nr. VO0000 052

**B** 1060 mm  
**H** 1528 mm  
**T** 25 mm

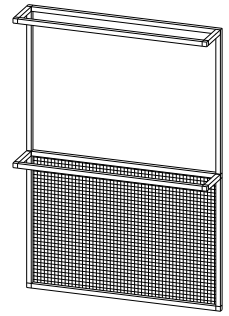

Perspektivische Ansicht des Frontmoduls mit großer Ausflugsklappe

Seitenmodul

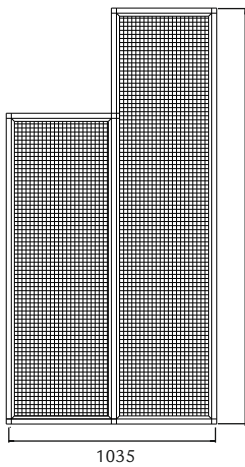

**Ausführung / Einsatz**

Drahtgitter, verzinkt  
Artikel-Nr. VO0000 053

**B** 1035 mm  
**H** 2045 mm  
**T** 25 mm

Einflug Haltemodul

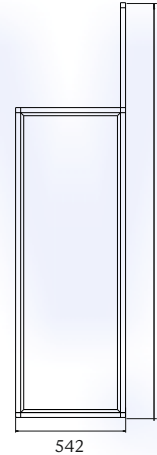

**Ausführung / Einsatz**

Nur Rahmen (ohne Füllung)  
Artikel-Nr. VO0000 047

Drahtgitter, verzinkt  
Artikel-Nr. VO0000 061

Betonschalungsplatte  
wasserabweisend  
Artikel-Nr. VO0000 048

Doppelsteg  
Artikel-Nr. VO0000 049

Aluminiumverbundplatte  
Artikel-Nr. VO0000 050

**B** 542 mm  
**H** 2045 mm  
**T** 25 mm

**Einflug**

- Tipes VO0000 062
- Tauris VO0000 062
- Unikon VO0000 062
- Bricon VO0000 062
- Atis VO0000 066

**B** 1060 mm  
**H** 563 mm  
**T** 563 mm

Dreieckmodul

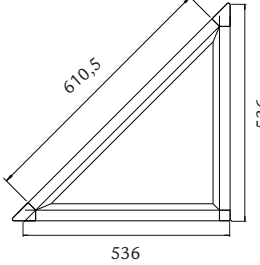

**Ausführung / Einsatz**

Aluminiumverbundplatte  
Artikel-Nr. VO0000 054

**B** 536 mm  
**H** 536 mm  
**T** 25 mm

Dachmodul

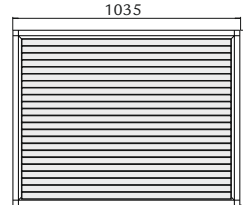

**Ausführung / Einsatz**

Doppelsteg  
Artikel-Nr. VO0000 044

**B** 1035 mm  
**H** 808 mm  
**T** 25 mm



Einflug Außenansicht



Einflug Innenansicht

Seitenansicht Dach

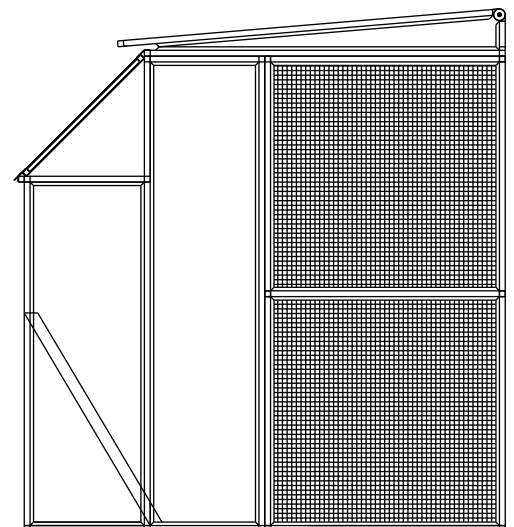



## Futtermrinne

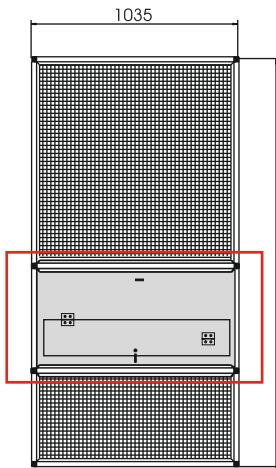

Betonschalungsplatte,  
wasserabweisend  
mit Futtermrinne

**B** 985 mm  
**H** 460 mm  
**T** 250 mm



Artikel-Nr. VO0000 031

## Automatische Edelstahlrinnentränke

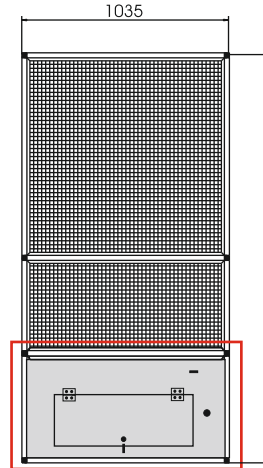

Betonschalungsplatte,  
wasserabweisend  
Tränke: Edelstahl

**B** 985 mm  
**H** 460 mm  
**T** 300 mm



Artikel-Nr. VO0000 032

## Edelstahlrinnentränke

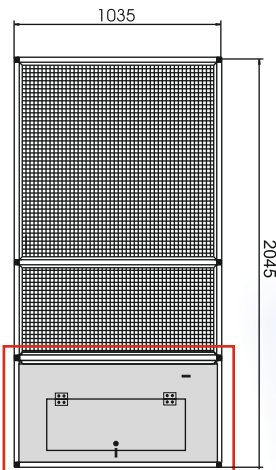

Betonschalungsplatte,  
wasserabweisend  
Tränke: Edelstahl

**B** 985 mm  
**H** 460 mm  
**T** 300 mm

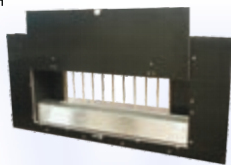

Artikel-Nr. VO0000 033

## Versorgungsklappe

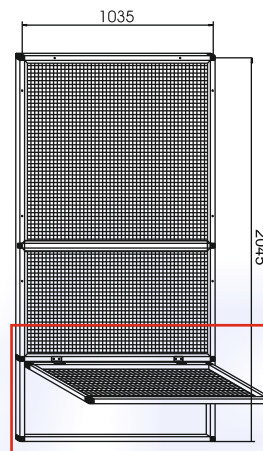

Versorgungsklappe  
mit Zylinderschloss.  
Gitter verzinkt

**B** 985 mm  
**H** 460 mm  
**T** 25 mm



Artikel-Nr. VO0000 029

## Ein-/Ausflug

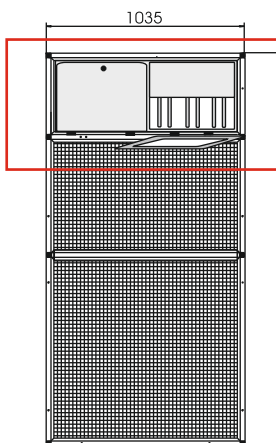

Aluminiumverbundplatte,  
mit witterungsbeständiger  
Multi-Flex Beschichtung  
der Anflugzone (rutschfeste  
Epoxidharz-Besandung) ohne  
Möglichkeit zur Konstatering

**B** 985 mm  
**H** 460 mm



Artikel-Nr. VO0000 030

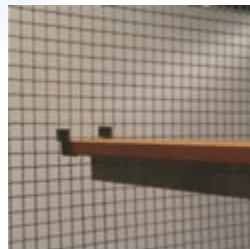

## Sitzlatten

Sitzlatte aus Aluminium  
T-Profil mit Hartholzaufsatz  
für hohe Stabilität;  
incl. Edelstahlhalter

**L** lfd. Meter  
Artikel-Nr. VO0000 039

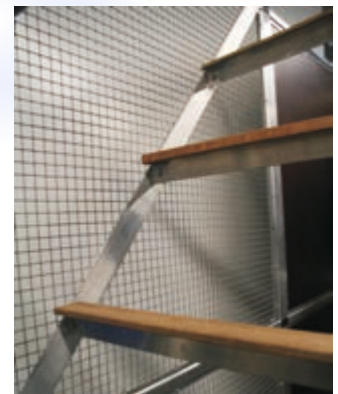

## Sitzlattensystem

bestehend aus: Drei Sitzlatten  
aus Aluminium T-Profil mit  
Hartholzaufsatz und zwei  
diagonalen Aluminiumhaltern  
zur Befestigung an allen  
angebotenen Grundmodulen;  
incl. aller Befestigungsteile

**L** lfd. Meter  
Artikel-Nr. VO0000 040

# SONDERKONSTRUKTIONEN



## Sonderkonstruktionen

fertigen wir auf Wunsch nach Ihren Vorstellungen. Da wir unsere Volieren selbst produzieren, sind Abweichungen von den Standardausführungen möglich. Bitte senden Sie uns eine Zeichnung oder einfache Skizze mit Ihren Wünschen. Wir erstellen Ihnen dann gern ein unverbindliches Angebot.



## ANWENDUNGSBEISPIELE

Weitere Anwendungsbeispiele finden Sie auf unserer Homepage oder Sie gelangen Sie über den QR Code direkt zur Galerie



In unserem Mustertaubenschlag finden Sie als Besucher viele Anregungen und interessante Anwendungsbeispiele für Schlägeinrichtung, Ausflüge und Volieren.



# ANWENDUNGSBEISPIELE

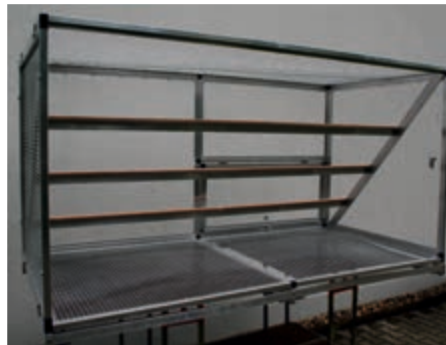

WfB   
Volierenbau





# BERECHNUNGSBEISPIELE

## Preisberechnung Standvoliere

2 x Bodenmodul begehbar	je	72,- EUR
2 x Stahlrost	je	47,- EUR
2 x Kotschublade	je	67,- EUR
4 x Grundmodul Draht	je	66,- EUR
2 x Grundmodul Betonschalungsplatte	je	84,- EUR
1 x Versorgungsklappe	je	38,- EUR
1 x Futterrinne	je	93,- EUR
1 x Tür Drahtgitter mit Schloss	je	41,- EUR
2 x Regenschutz	je	113,- EUR
4 x Sitzlatte / lfd. Meter	je	15,- EUR

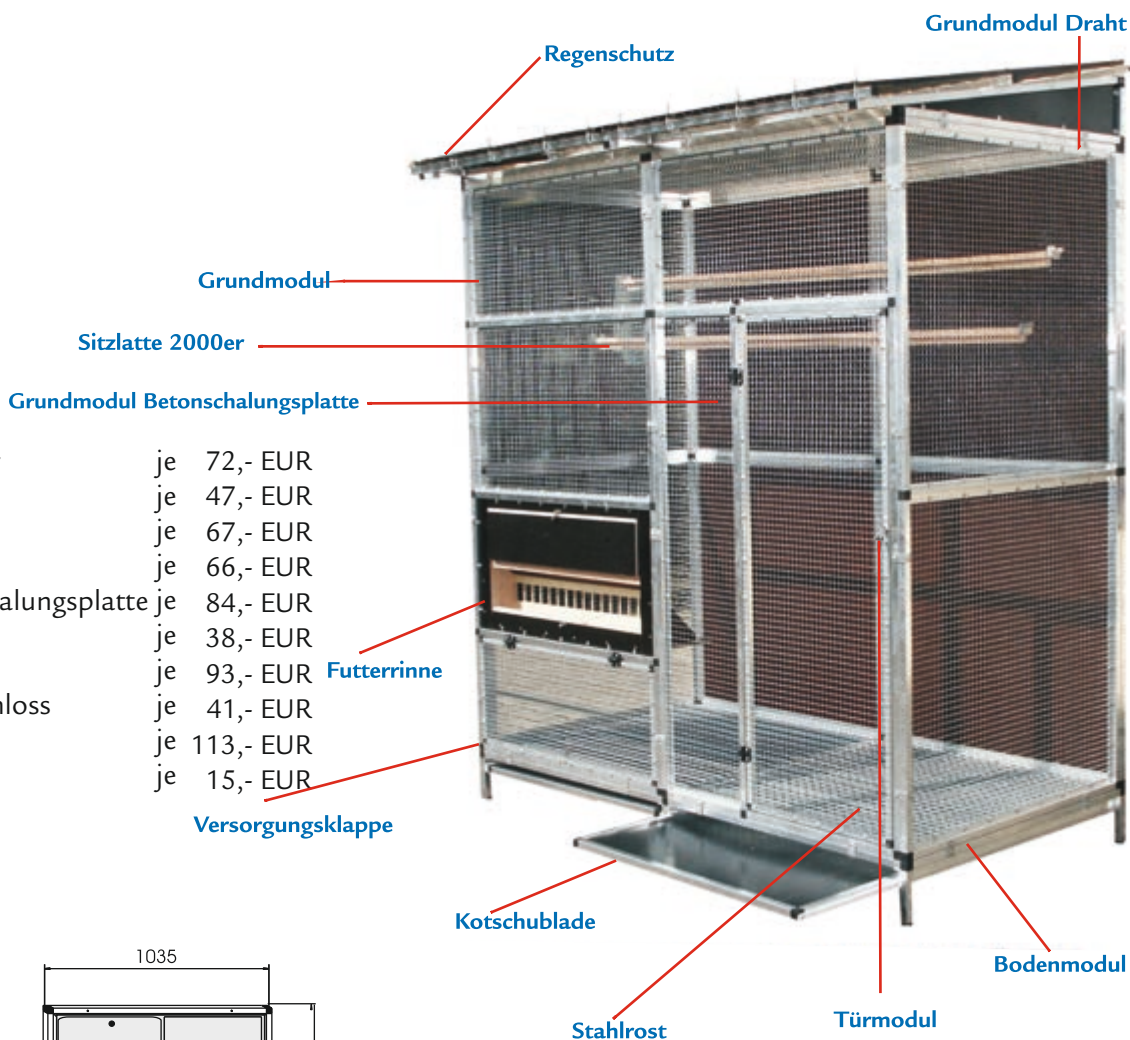

## Mögliche Variante Versorgungsklappe und Ein- /Ausflug

Alle Zubehörteile können in Stand- und Hängevolieren eingebaut werden und sind beliebig kombinierbar!

Hierzu berechnen Sie ein Grundmodul mit einem von Ihnen ausgewählten Zubehör und addieren weiteres Zubehör hinzu.

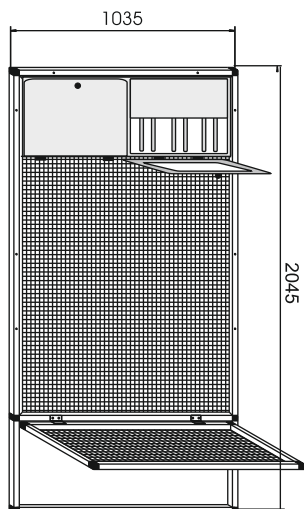

Hohe Flexibilität, viele Erweiterungsmöglichkeiten sowie hohe Stabilität durch Eckverbinder aus Polyamid (schwarz) mit Stahlkern / glanzverzinkt



## Flächenberechnung Bodenmodule

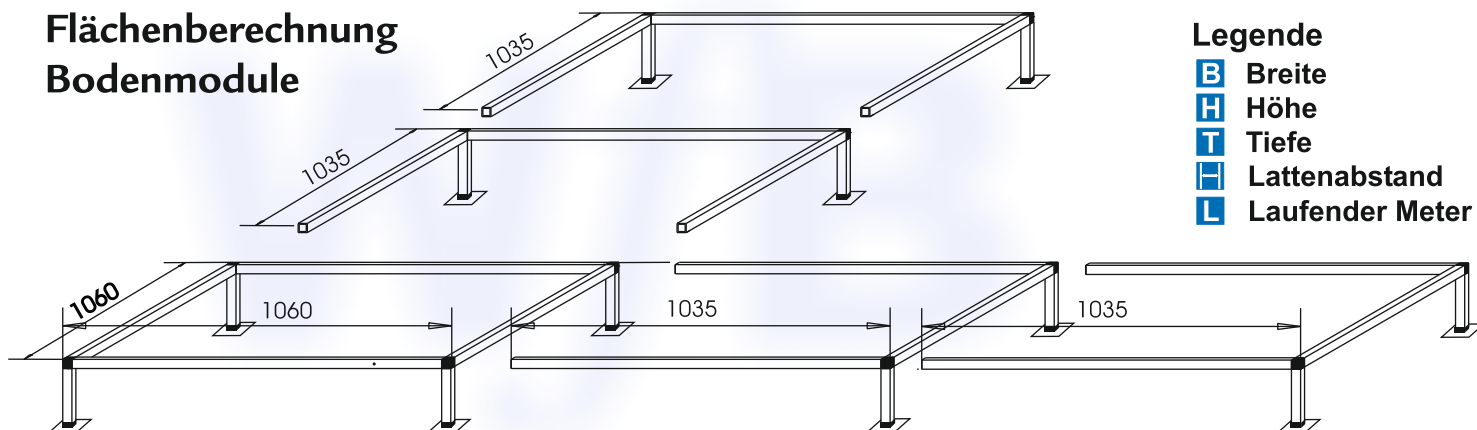

### Legende

- B** Breite
- H** Höhe
- T** Tiefe
- L** Lattenabstand
- L** Laufender Meter



# PREISLISTE

Art.Nr.	Bezeichnung	Maße / mm	Preis EUR
<b>Standvolieren</b>			
VO0000 001	Bodenmodul nicht begehbar / mit Stahlfüßen	1060 x 1060	58,00
VO0000 002	Bodenmodul begehbar	1060 x 1060	72,00
VO0000 003	Hartholzrost	1000 x 1000	29,00
VO0000 004	Stahlrost, verzinkt	1000 x 1000	47,00
VO0000 005	Kotschublade	pro Bodenmodul	67,00
VO0000 006	Grundmodul Drahtgitter, verzinkt	1035 x 2045	66,00
VO0000 007	Grundmodul Betonschalungsplatte, wasserabw.	1035 x 2045	84,00
VO0000 008	Grundmodul Doppelsteg	1035 x 2045	108,00
VO0000 009	Grundmodul Aluminiumverbundplatte	1035 x 2045	118,00
VO0000 057	Rollenboden Standard	1000 x 1000	120,00
VO0000 058	Rollenboden mit 7 Alu Laufrollen	500 x 1000	65,00
VO0000 059	Rollenboden Passstück	je nach Passstück	auf Anfrage
<b>Schrägdachvolieren</b>			
VO0000 044	Dachmodul Doppelsteg	1035 x 800	50,00
VO0000 045	Frontmodul Doppelsteg	985 x 1528	105,00
VO0000 046	Frontmodul Drahtgitter, verzinkt	985 x 1528	64,00
VO0000 052	Frontmodul Drahtgitter mit großer Ausflugsklappe	985 x 1528	95,00
VO0000 047	Einflug Haltemodul nur Rahmen ohne Füllung	542 x 2045	55,00
VO0000 061	Einflug Haltemodul Drahtgitter, verzinkt	542 x 2045	59,00
VO0000 048	Einflug Haltemodul Betoplan	542 x 2045	62,00
VO0000 049	Einflug Haltemodul Doppelsteg	542 x 2045	68,00
VO0000 050	Einflug Haltemodul Aluminiumverbundplatte	542 x 2045	89,00
VO0000 053	Seitenmodul, Drahtgitter verzinkt	2045 x 1035	91,00
VO0000 054	Dreieckmodul, Aluminiumverbundplatte	536 x 536	19,00
VO0000 062	Einflug für Tipes Einflugsystem	1060 x 563 x 563	290,00
VO0000 062	Einflug für Tauris Einflugsystem	1060 x 563 x 563	290,00
VO0000 062	Einflug für Unikon Einflugsystem	1060 x 563 x 563	290,00
VO0000 062	Einflug für Bricon Einflugsystem	1060 x 563 x 563	290,00
VO0000 066	Einflug für Atis Einflugsystem	1060 x 563 x 563	290,00
<b>Hängevolieren</b>			
VO0000 027	Hängevoliere klein	1085 x 1085 x 1060	227,00
VO0000 028	Hängevoliere groß	2095 x 1060 x 1060	340,00
<b>Zubehör</b>	Kann auf Wunsch in die Grundmodule eingebaut werden! Preis: Grundmodul bzw. Hängevoliere + ausgewähltes Zubehörteil!		
VO0000 029	Versorgungsklappe, mit Schloss	985 x 460	38,00
VO0000 030	Ein- / Ausflug ohne Konstatiermöglichkeit	985 x 460	129,00
VO0000 031	Futterrinne	985 x 460	93,00
VO0000 032	Rinnentränke automatisch	985 x 460	155,00
VO0000 033	Rinnentränke manuell	986 x 460	98,00
VO0000 034	Tür Drahtgitter, verzinkt, mit Schloss	600 x 1500	41,00
VO0000 035	Tür Doppelstegplatte, mit Schloss	600 x 1500	43,00
VO0000 036	Tür Aluminiumverbundplatte, mit Schloss	600 x 1500	48,00
VO0000 037	Drahtdachmodul	pro Bodenmodul	34,00
VO0000 038	Regenschutz (incl. Drahtdachmodul)	pro Bodenmodul	113,00
VO0000 039	Sitzlatte aus Alu-T-Profil mit Hartholzaufsatz / 2 VA Halter	lfd. Meter	15,00
VO0000 040	Sitzlattensystem Alu-T-Profil/Hartholzaufsatz / 3 Sitzlatten	lfd. Meter	46,00

# EINKORBSCHLEUSE

**NEU**

- Mithilfe der Einkorbschleuse können die Tauben schnell zu Trainingsflügen in Transportkörbe getrieben werden, dadurch entfällt lästiges fangen.
- Der Zugang wird durch Fanggabeln kontrolliert, nach Verschießen der Schleuse kann der Korb gewechselt werden.
- Witterungsbeständig aus Aluminium, geeignet für den Einbau an Trenngittern und Volieren.
- Rutschfest durch epoxidharzbesandeten Boden.

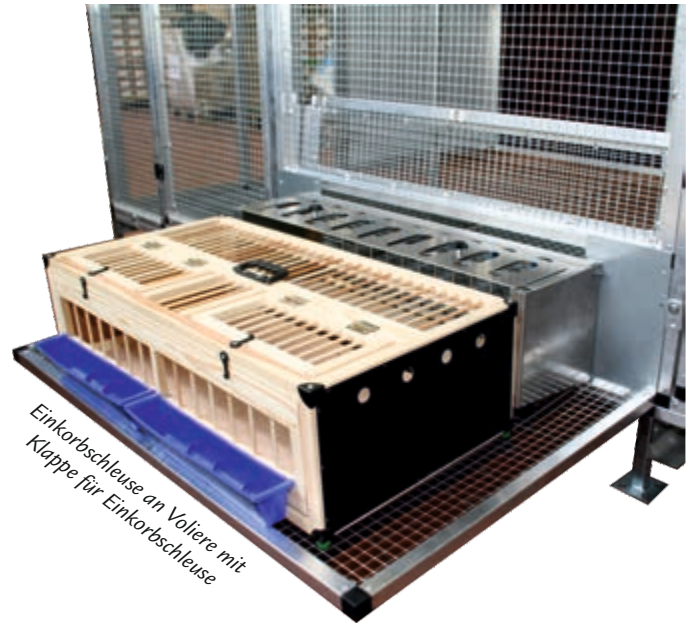

Einkorbschleuse an Voliere mit Klappe für Einkorbschleuse



Ansicht aus Voliere, durch Einkorbschleuse in Taubenkorb mit 2 Auflassklappen



<b>Einkorbschleuse</b> Witterungsbeständig aus Aluminium Maße (LxBxH) 800 x 250 x 230 mm VO 0000 068	128,00 EUR
<b>Taubenkorb mit 2 Auflassklappen</b> SL 0000 513	74,00 EUR
<b>Trenngitter mit Klappe</b> (passend zu Einkorbschleuse) SL 0000 514	65,00 EUR
<b>Klappe für Einkorbschleuse</b> Maße (BxH) 985 x 460 mm (Andockelement für Voliere) VO 0000 069	68,00 EUR



Taubenkorb mit 2 Auflassklappen an Einkorbschleuse vor Trenngitter mit Klappe



# AUSFLUG

# Splitti

## FÜR WAND & VOLIEREN

### Materialien:

#### Boden:

Siebdruckplatte, wasserabweisend mit versiegelten Kanten

#### Seiten & Anflugklappe:

Aluminiumverbundplatte, Farbe: weiß  
Witterungsbeständige Multi-Flex Beschichtung der Anflugzone (rutschfeste Epoxidharz-Besandung)

#### Dach:

Doppelstegplatte, First und Seitenbefestigung, Aluminiumprofile

#### Gitter:

Gewöhnngitter aus Aluminium Vierkant- und Rohrprofilen

### Ausflug "Splitti"

#### Hebel links mit Einflugsystem

für Hersteller: Artikel-Nr.:

Tipes	AF0000 007
Tauris	AF0000 011
Unikon	AF0000 032
Bricon	AF0000 033
Atis	AF0000 034
Mega	AF0000 035

### Ausflug "Splitti"

#### Hebel rechts mit Einflugsystem

für Hersteller: Artikel-Nr.:

Tipes	AF0000 040
Tauris	AF0000 041
Unikon	AF0000 042
Bricon	AF0000 043
Atis	AF0000 044
Mega	AF0000 045

<b>B</b>	980 mm
<b>H</b>	545 mm
<b>T</b>	530 mm

Preis EUR: 335,00

Bitte Anzahl der Einsprünge für die Konstatierung angeben!



#### Außenansicht

bei geöffneter Außenklappe und hoch gezogenem Einflugelement können die Tauben ungehindert ein- und ausfliegen

- auch in WfB-Volieren einsetzbar!
- die Tauben fliegen auf einer Ebene ein und aus
- mit Gewöhnngitter
- für alle gängigen elektronischen Reisesysteme
- ist von außen leicht zu bedienen
- wird zusammengebaut angeliefert
- Witterungsbeständige Multi-Flex Beschichtung der Anflugzone (rutschfeste Epoxidharz-Besandung)



Abb. zeigt Wandausflug Splitti in Grundmodul VO0000 006



#### Außenansicht von unten

alle gängigen elektronischen Antennensysteme sind unter dem Einflugboden witterungsgeschützt einzuschieben und durch zwei Handschrauben einzuklemmen!

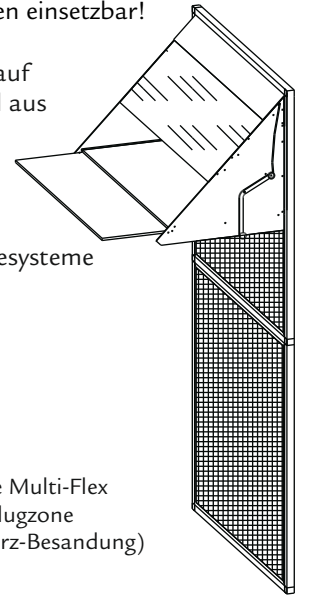

#### Außenansicht von der Seite

Durch die Bedienung des Hebels wird das Einflugsystem geöffnet oder verschlossen



#### Außenansicht

mit herunter geschobenem Gewöhnngitter zur Eingewöhnung der Tauben und zur Regulierung des Schlagklimas



#### Außenansicht

bei geschlossener Außenklappe können frei fliegende Tauben nicht anfliegen und es kommt nicht zu Störungen der Schlagtauben



#### Vorderansicht

Hebelstellung bei heruntergelassenem Einflugsystem und geöffneter Anflugklappe



#### Innenansicht

bei geschlossenem Einflugsystem. In dem doppelten Boden ist die Antenne witterungsgeschützt eingeschoben

Alle Abb. zeigen die Variante "Hebel links"

# AUSFLÜGE **wfb** *Jordan*

Seit mehr als 15 Jahren werden – „Jordan“-Ausflüge“ in bester handwerklicher Qualität hergestellt und bei vielen erfolgreichen Taubenzüchtern in Deutschland und ganz Europa eingesetzt. Stetige Weiterentwicklung, der Einsatz neuer Materialien sowie die konsequente Umsetzung der Forderungen der Züchter machen „Jordan-Ausflüge“ zu einem langlebigen und hochwertigen Qualitätsprodukt.

Das ist auch der Grund dafür, dass zukünftig Jordan-Ausflüge von uns in der bewährten Qualität und Funktionalität weiter produziert und vertrieben werden. Für unsere Kunden haben wir unser Brieftaubensportsortiment nochmals um ein weiteres, hochwertiges Markenprodukt ergänzen können.

## „Jordan“ Dach- und Wandausflüge

Die Konzeption beruht auf den langjährigen Erfahrungen und Erprobungen der Firma Jordan und vieler aktiver Taubenzüchter. Diese Anforderungen werden von uns weiter konsequent umgesetzt.

Daher haben unsere Ausflüge folgende Eigenschaften:

- die Handhabung ist leicht und einfach
- die Konstruktion ist von hoher Material- und Fertigungsqualität und garantiert ein hohes Maß an Langlebigkeit
- Zugluft und Regen können nicht in den Schlag eindringen und verbessern das Schlagklima
- Dosierung von Licht und Luft sorgen für eine Verbesserung der artgerechten und erfolgreichen Haltung ihrer Tauben
- die Tauben können leicht und ungehindert ein- und ausfliegen
- die vom Flug heimkehrenden Tauben können bequem landen, schnell einspringen und mit allen gängigen elektronischen Reisesystemen (im doppelten Ausflugboden) sicher registriert werden
- die Eingewöhnungsphase der Jungtauben wird erleichtert und gefördert



In unserem Mustertaubenschlag finden Sie als Besucher viele Anregungen und interessante Anwendungsbeispiele für Schlageinrichtung, Ausflüge und Volieren.





# WANDAUSFLUG

## Jordan-Cabrio

Witterungsbeständige Multi-Flex Beschichtung der Anflugzone (rutschfeste Epoxidharz-Besandung)



Abb. zeigt Jordan-Cabrio 1080 mm (Außenansicht geschlossen)

<b>B</b> 860 mm*	<b>B</b> 1080 mm*
<b>H</b> 750 mm	<b>H</b> 750 mm
<b>T</b> 750 mm	<b>T</b> 750 mm
Artikel-Nr. AF0000 012	Artikel-Nr. AF0000 015
Preis EUR: 399,00	Preis EUR: 449,00

- Leichte Anbringung unter Ausnutzung der vorhandenen Wandöffnung. Bequemes Öffnen von Innen und Außen
- Der Ausflug kann auch zum Baden und Lüften genutzt werden
- Mit neu konstruiertem Antennenboden



Abb. zeigt Jordan-Cabrio (Außenansicht geöffnet)



Abb. zeigt Jordan-Cabrio (Innenansicht) mit Musterantenne in neu konstruiertem Doppelboden (Antenne nicht im Lieferumfang enthalten)

## Gewöhngitter

### für Ausflug

Cabrio 860	AF0000 016	78,00 EUR
Cabrio 1080	AF0000 017	84,00 EUR



## Einflugsystem



Abb. zeigt Einflugsystem mit 4 Einsprünge

für Hersteller	für Cabrio 860 mm breit	für Cabrio 1080 mm breit
Tipes	AF0000 018	AF0000 029
Tauris	AF0000 019	AF0000 028
Unikon	AF0000 020	AF0000 027
Bricon	AF0000 021	AF0000 026
Atis	AF0000 022	AF0000 025
Mega	AF0000 023	AF0000 024
Preis EUR:	<b>110,00</b>	<b>124,00</b>

Bitte Anzahl der Einsprünge für die Konstatierung angeben!

# WANDAUSFLUG

## Jordan-Galileo

<b>B</b>	800 mm*	<b>B</b>	1000 mm*
<b>H</b>	700 mm	<b>H</b>	700 mm
<b>T</b>	550 mm	<b>T</b>	550 mm

Artikel-Nr. AF0000 037

Preis EUR: 270,00

Artikel-Nr. AF0000 125

Preis EUR: 305,00

**Ausführung Drathboden**

Artikel-Nr. AF0000 097

Preis EUR: 295,00

**Ausführung Drathboden**

Artikel-Nr. AF0000 098

Preis EUR: 338,00



Abb. zeigt Jordan-Galileo mit geschlossenem Gewöhnngitter und verschlossener Doppelstegklappe



Witterungsbeständige Multi-Flex Beschichtung der Anflugzone (rutschfeste Epoxidharz-Besandung)

Abb. zeigt Jordan-Galileo mit geschlossenem Gewöhnngitter und geschlossenem Einflug



Abb. zeigt Jordan-Galileo mit Einflugsystem (Innenansicht mit geschlossenen Doppelstegklappen)

→ Lieferung teilmontiert

- Dieses Modell ist mit aufklappbarem Gewöhnngitter und aufklappbarer Doppelstegklappe ausgestattet und eignet sich daher besonders zum Eingewöhnen von Jungtauben oder zum Lüften
- Leichter und ungehinderter Ein- und Ausflug ohne Verletzungsgefahr
- Große griffraue Anflugfläche
- Die Verwendung von Doppelstegplatten ermöglicht ein Eindringen der Sonnenstrahlen. Dadurch wird gerade im Herbst und im Winter der Schlag aufgehellert und erwärmt

## Einflugsystem



Abb. zeigt Einflugsystem mit 4 Einsprünge

für Hersteller	für Galileo 800 mm breit	für Galileo 1000 mm breit
Tipes	AF0000 046	AF0000 067
Tauris	AF0000 047	AF0000 068
Unikon	AF0000 063	AF0000 069
Bricon	AF0000 064	AF0000 070
Atis	AF0000 065	AF0000 071
Mega	AF0000 066	AF0000 072
<b>Preis EUR:</b>	<b>77,00</b>	<b>99,00</b>

Bitte Anzahl der Einsprünge für die Konstatierung angeben!



# DACHAUSFLUG

## Jordan-Panorama

→ Lieferung teilmontiert

**B** 660 mm\*  
**H** 1180 mm

**B** 780 mm\*  
**H** 1180 mm

Artikel-Nr. AF0000 013

Artikel-Nr. AF0000 060

Preis EUR: 399,00

Preis EUR: 459,00

- Dieser Dachfensterausflug ist in einem mitgelieferten "Velux-Eindeckrahmen" einzubauen; für Dachschrägen von 30° bis 50°
- Er bietet Ihnen daher ein höchstes Maß an Wettersicherheit und ist für alle Dachziegelarten zu verwenden
- Schieber werden in zwei Teilen nach oben geschoben
- Einsetzen eines Gewöngitters möglich
- Mit neu konstruiertem Antennenboden



Abb. zeigt Jordan-Panorama (Außenansicht)



Abb. zeigt Jordan-Panorama mit Einflugsystem



Abb. zeigt Jordan-Panorama mit Einflugsystem

## Einflugsystem

für Hersteller	für Panorama 660 mm breit	für Panorama 780 mm breit
Tipes	AF0000 079	AF0000 073
Tauris	AF0000 080	AF0000 074
Unikon	AF0000 081	AF0000 075
Bricon	AF0000 082	AF0000 076
Atis	AF0000 083	AF0000 077
Mega	AF0000 084	AF0000 078
<b>Preis EUR:</b>	<b>61,00</b>	<b>71,00</b>

Bitte Anzahl der Einsprünge für die Konstatierung angeben!

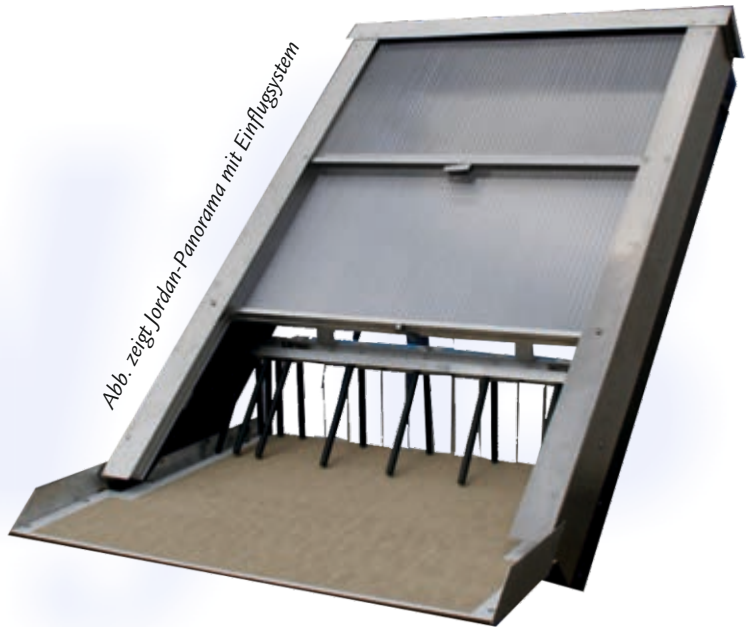

Abb. zeigt Einflugsystem mit 4 Einsprünge

## Gewöngitter

für Panorama 660 mm  
Artikel-Nr. AF0000 061

Preis EUR: 45,00

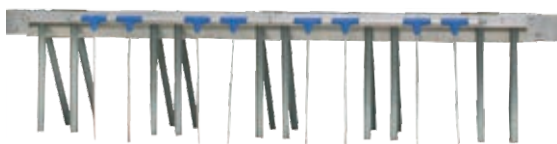
für Panorama 780 mm  
Artikel-Nr. AF0000 062

Preis EUR: 51,00



Abb. zeigt Jordan-Panorama mit Gewöngitter

# DACHHAUSFLUG Jordan-Loggia

→ Lieferung teilmontiert

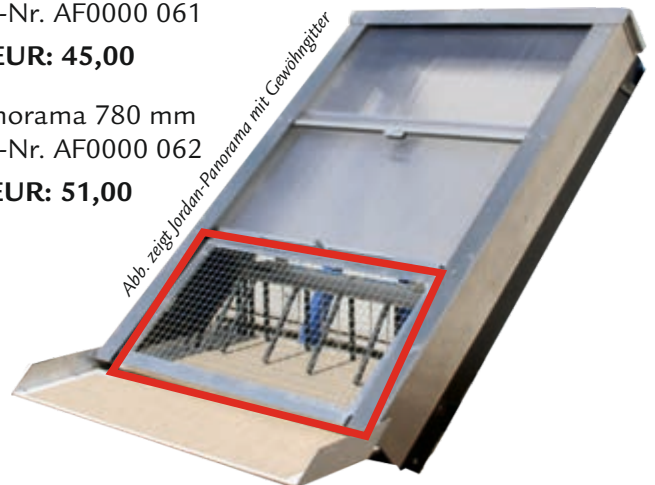

Abb. zeigt Jordan-Loggia 900 (Außenansicht geschlossen)

Witterungsbeständige Multi-Flex  
Beschichtung der Anflugzone  
(rutschfeste Epoxidharz-Besandung)

Anflugbrett aus  
Aluminiumverbundplatte



Abb. zeigt Jordan-Loggia / Öffnung nach links  
640 mm (Außenansicht geschlossen)

<b>B</b> 640 mm*	<b>B</b> 900 mm*
<b>H</b> 750 mm	<b>H</b> 750 mm
<b>T</b> 750 mm	<b>T</b> 750 mm

Artikel-Nr. AF0000 085 Artikel-Nr. AF0000 086

Preis EUR: 338,00 \* Preis EUR: 397,00

\*Bitte Öffnungsrichtung angeben!

- Problemloser Einbau (regensicher), zweiseitig aufzuschieben. Für Dachschrägen ab 45 ° und steiler
- von 35° bis 45° mit Aufbau
- Passt sich in alle Arten von Dachziegeln ein. Die Verwendung von Doppelstegplatten ermöglicht ein Eindringen der Sonnenstrahlen. Dadurch wird gerade im Herbst und im Winter der Schlag aufgehellt und erwärmt
- Mit neu konstruiertem Antennenboden



Abb. zeigt Jordan-Loggia mit Einflugsystem (Außenansicht geöffnet)



Abb. zeigt Jordan-Loggia mit Einflugsystem (Innenansicht)

## Gewöhngitter

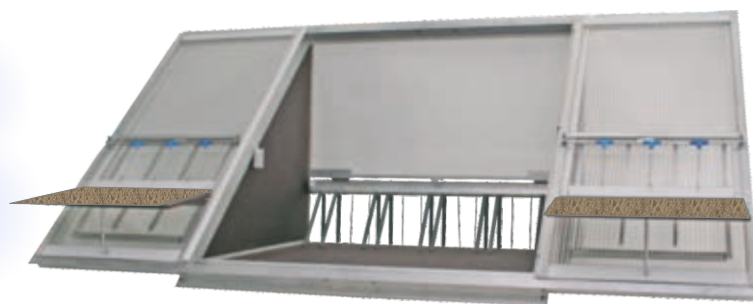
für Ausflug

Loggia 900 AF0000 016 78,00 EUR



## Einflugsystem



Abb. zeigt Einflugsystem mit 4 Einsprünge

für Hersteller	für Loggia 640 mm breit	für Loggia 900 mm breit
Tipes	AF0000 087	AF0000 018
Tauris	AF0000 088	AF0000 019
Unikon	AF0000 089	AF0000 020
Bricon	AF0000 090	AF0000 021
Atis	AF0000 091	AF0000 022
Mega	AF0000 092	AF0000 023
<b>Preis EUR:</b>	<b>99,00</b>	<b>110,00</b>

Bitte Anzahl der Einsprünge für die Konstatierung angeben!



# Einbaubeispiel für Jordan-Loggia

Dachausflug:  
Einbaubeispiel  
für 35° Dach

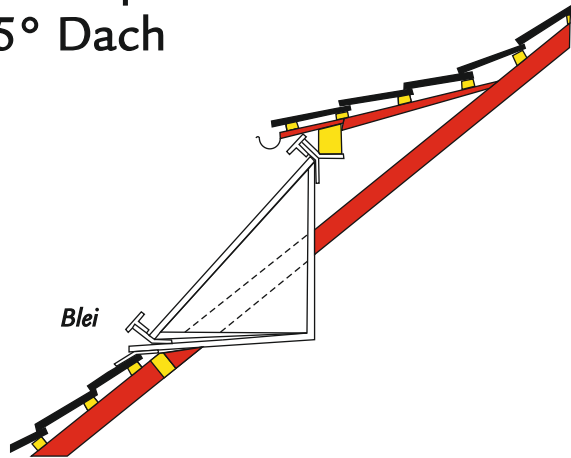

Beispiel  
Dachausflug 35°  
mit Lüftungsblech

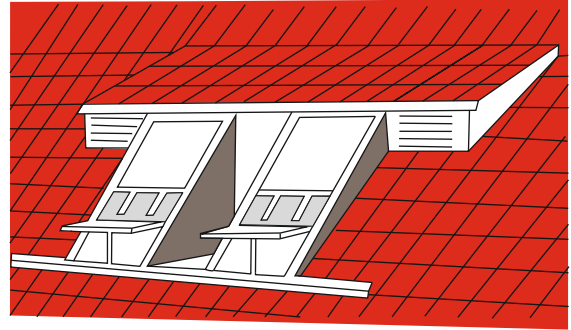

## Technische Ausführung der Ausflüge

Stabiler Grundrahmen mit Schiebetüren und Seitenteile aus Alu-Profilen, Schiebetüren in Kunststoffgleitschienen gelagert, Lichtöffnungen aus transparenten Doppelstegplatten eingelegt in dauerhaften Industriedichtstoff, Anflugbretter aus Aluminiumverbundplatte mit rutschfester Epoxydharz-Besandung, Einschuböffnung (Doppelboden) für alle gängigen elektronischen Reisesysteme, Einflugsystem mit feststehenden Kunststoff-Vollstäben und beweglichen Alu-Fangablen, Niet- und Schraubverbindungen aus rostfreiem Edelstahl, leicht bedienbare Arretier- und Verschlussysteme, einschließlich Montagmaterial.

Alle Modelle sind teilmontiert und daher leicht zusammenzubauen. Eine Zusammenbau- bzw. Einbauanleitung liegt dem Produkt bei.

Beim Einbau der Dachausflüge empfehlen wir Ihnen handwerkliche Unterstützung vor Ort in Anspruch zu nehmen.

Eine langjährige Erfahrung in der Metallverarbeitung und in der Herstellung von Taubensportartikeln war die Grundlage für die Produktübernahme der Firma Jordan.

Unsere Produkte sind im Taubensport bekannt und bei vielen Züchtern im In- und Ausland ein Begriff.

Alle Dach- und Wand-Ausflüge sind das Ergebnis bester handwerklicher Arbeit. Eine solide Konstruktion, die Verwendung hochwertiger Materialien sowie eine durchdachte und kostensparende Montagetechnik die allen witterungsbedingten Anforderungen standhält. Gegenüber herkömmlichen Systemen haben unsere ausgereiften Ausflüge die folgenden wesentlichen Vorteile:

- leichter Zusammenbau, problemloser Einbau
- Dachausflüge für Dachschrägen
- Dachausflüge lassen sich in alle Arten von Dachziegeln einpassen
- sichere Konstatierung
- bequemes öffnen von Innen und Außen
- alle Ausführungen bestehen aus hochwertigem Aluminium AL MG3

## Legende

**H** Höhe

**B** Breite \* die Maßangabe bei allen Wandausflügen bezieht sich auf das lichte Maß des Fensters.

die Maßangabe bei allen Dachausflügen bezieht sich auf die entsprechende Sparrenbreite.

# HUNDEBETT

DAS HUNDEBETT BIETET DEM HUND EINE BEQUEME ERHÖHTE LIEGEPOSITION



Preis ohne Kissen



- Formschönes Hundebett aus massivem unbehandeltem 3-Schicht-Holz
- Die Innenmaße sind auf handelsübliche Hundekissen abgestimmt
- Eine Schublade im unteren Teil bietet Platz für Zubehör

## Hundebett 60 x 40

Innenmaß der Liegefläche  
BxTxH: 60 x 40 x 16 cm  
Gesamthöhe: 32 cm  
Höhe Stauschublade: 9 cm

Artikel-Nr.: HU0000 029

Preis EUR: 85,00

## Hundebett 70 x 50

Innenmaß der Liegefläche  
BxTxH: 70 x 50 x 20 cm  
Gesamthöhe: 37 cm  
Höhe Stauschublade: 9 cm

Artikel-Nr.: HU0000 030

Preis EUR: 95,00

## Hundebett 80 x 60

Innenmaß der Liegefläche  
BxTxH: 80 x 60 x 20 cm  
Gesamthöhe: 39 cm  
Höhe Stauschublade: 9 cm

Artikel-Nr.: HU0000 031

Preis EUR: 105,00

## Hundebett 90 x 70

Innenmaß der Liegefläche  
BxTxH: 90 x 70 x 23 cm  
Gesamthöhe: 42 cm  
Höhe Stauschublade: 9 cm

Artikel-Nr.: HU0000 032

Preis EUR: 115,00

# FEUERKÖRBE

Eine Bereicherung für jeden Garten. Wärmequelle und künstlerisches Lichtspiel!

## Feuerkorb Vesuv

Stabile, geschweißte Ausführung:  
Höhe: 1000 mm  
Blechstärke: 2 mm

Artikel-Nr.: FE0000085

Preis EUR: 96,00  
per Stück incl. Bodenplatte

### Einsatz für Feuerkorb Vesuv

zur Nutzung als Pflanzschale  
Artikel-Nr.: FE0000464

Preis EUR: 16,00

**Hinweis:** Unsere Feuerkörbe werden aus unbehandeltem Stahl gefertigt und setzen mit der Zeit Flugrost an. Dies ist ein ganz normaler Vorgang und hat keinerlei Einfluss auf die Verwendung der Feuerkörbe.

## Feuerkorb Bonsai

Stabile, geschweißte Ausführung:  
Höhe: 630 mm  
Blechstärke: 2 mm

Artikel-Nr.: FE0000450

Preis EUR: 79,00  
per Stück incl. Bodenplatte

### Einsatz für Feuerkorb Bonsai

zur Nutzung als Pflanzschale  
Artikel-Nr.: FE0000471

Preis EUR: 15,00





# HUNDEBOX



- Bestehend aus stabiler Alu-Rahmenkonstruktion und vernieteten Steckverbindern mit Stahlkern, Boden und Seitenflächen aus Alu-Verbundplatten mit Kunststoffeinlage
- Vorder- und Rückwand beidseitig abgeschrägt
- Große abschließbare Einsprungklappe
- Seitenwände hoch geschlossen für eine saubere Standfläche
- Rückwand teilweise geschlossen mit Schwenktür und Schnell-Entriegelung zur Notöffnung
- Pflegeleichte, hygienische, herausnehmbare, rutschfeste Gummieinlage
- Gute Belüftung durch große Gitterflächen
- Auslieferung erfolgt teilmontiert
- Einfache Montage
- Günstige Versandkosten

## Hundebox Größe 1, eintürig

Art.-Nr. HU 0000001

Außenmaße: (Breite) 55 cm x (Tiefe) 76 cm x (Höhe) 61 cm

EUR 192,00

Optional:

**Ein-/Ausstiegskratzschutz,**

Art.-Nr. HU 0000002

EUR 19,00

## Hundebox Größe 2, eintürig

Art.-Nr. HU 0000003

Außenmaße: (Breite) 77 cm x (Tiefe) 75 cm x (Höhe) 60 cm

EUR 271,00

Optional:

**Ein-/Ausstiegskratzschutz**

Art.-Nr. HU 0000 004

EUR 26,00

## Hundebox Größe 3, eintürig

Art.-Nr. HU 0000 005

Außenmaße: (Breite) 80 cm x (Tiefe) 80 cm x (Höhe) 68 cm

EUR 299,00

Optional:

**Ein-/Ausstiegskratzschutz**

Art.-Nr. HU 0000 006

EUR 43,00

## Hundebox Größe 4, zweitürig

Art.-Nr. HU 0000 008

Außenmaße: (Breite) 90 cm x (Tiefe) 80 cm x (Höhe) 78 cm

EUR 355,00

Optional:

**Ein-/Ausstiegskratzschutz**

Art.-Nr. HU 0000 009

EUR 49,00

**Herausnehmbare Mitteltrennwand**

Art.-Nr. HU 0000 010

EUR 35,00

Die Hundeboxen passen in alle gängigen Kombis wie z.B. VW GolfVariant, VW Passat Variant, VW Touran, BMW Ser Touring, Opel Zafira, Opel Vectra Caravan, Ford Focus Kombi, Honda CR-V, Audi A4 Variant, oder ähnliche Fahrzeuge. Diese Fahrzeugangaben sind nur einige unverbindliche Beispiele.

Alle Fahrzeuge unterscheiden sich aber gegebenenfalls nach ihrem jeweiligen Baujahr. Messen Sie daher unbedingt vor einer Bestellung die Kofferraumbreite und -tiefe an der schmalsten Stelle aus!



Abb. zeigt Notklappe geschlossen



Abb. zeigt Notklappe geöffnet



Abb. zeigt Hundebox Größe 1 mit Ein-/Ausstiegskratzschutz

# FLEDERMAUSHOTEL



Fledermäuse sind Bewohner von Dachstühlen, Naturstein- und Baumhöhlen, Mauerspalten und Felswänden. Man findet sie aber auch in Zwischenwänden und hinter Verschalungen. Sie sind daher auf natürliche Höhlen angewiesen.

Grundsätzlich gilt: im Sommer mögen sie es warm, im Winter benötigen sie eine frostsichere Unterkunft.

Mit einem Nagel kann der Nistkasten an einem Baumstamm (oberhalb von 3 Metern) bzw. an einer Hauswand (direkt unter der Dachkante) befestigt werden. Fledermäuse brauchen einen freien Anflug. Wenn der Nistkasten bewohnt ist, sollten jegliche Störungen vermieden werden.

Fledermäuse sind quartiertreu und können über Generation immer wieder zum gleichen Sommer- und Winterquartier zurückkehren.

Maße (B) 380 x (H) 395 x (T) 95 mm  
Art.-Nr.: FE0000551

EUR 15,00

## SPATZEN-KOLONIE-KASTEN

Der Koloniekasten bietet der Familie Spatz (Sperling, Spatz, Lüning, Ötsch und Mösch) einen Platz zum Nisten.

Sperlinge kommen als Kosmopoliten mittlerweile auf allen Kontinenten vor - außer der Antarktis. Sie sind gesellig und nisten am liebsten in kleinen Brut-Kolonien. Wir können die Tiere oft in Trupps oder sogar ganzen Schwärmen beobachten.

Spatzen lieben wie wir Menschen die Geselligkeit. Dabei "unterhalten" sie sich gern durch soziales Tschilpen. Es klingt weniger rhythmisch als der balzende Gesang.

Früher galten Spatzen als Allerwelts-Vögel. Heute sind sie bei uns merklich seltener geworden: Es gibt weniger Nahrung, und geeignete Schlaf- und Nistplätze sind in unseren Städten mit den modernen Gebäuden rar geworden.

Bitte bringen Sie den Nistkasten an der Mauer zum Beispiel eines Gebäudes an. Spatzen nisten nicht so gern in einem Baum, sondern lieben die steile Wand.

Der Kasten hängt optimal unter dem Dachtrauf oder am Giebel, wo er auch ein wenig geschützt vor Wind und Wetter ist.

Als Himmelsrichtung für den Kasten empfehlen wir Südost, auch Süd und Ost sind gut geeignet. Eine nördliche oder westliche Ausrichtung ist kaum geeignet: Dort gibt es zu wenig Sonne bzw. kommt die Wetterseite zu sehr zum Tragen.

Die Reinigung der Kästen empfiehlt sich nach der Brutsaison ab September. Öffnen Sie dazu jeden einzelnen der drei Brutkammern und entnehmen Sie das alte Nest mit einem Handschuh.

Manchmal befinden sich nicht ausgebrütete Eier oder auch ein totes Küken darin. Bitte entsorgen Sie das Nest über den Hausmüll oder vergraben es im Garten. Bei der Reinigung eines Nistkastens empfehlen wir, eine Staubmaske zu tragen.

Neben Spatzen können auch andere Vogelarten wie Meisen in Ihrem Kasten Wohnung beziehen. Sie bevorzugen zwar einen Nistplatz im Baum, nehmen manchmal aber auch Nistgelegenheiten am Gebäude an. Aber auch diese Vogelarten sind Ihnen sicherlich willkommen.

Maße (B) 500 x (H) 230 x (T) 180 mm  
Art.-Nr.: FE0000260

EUR 30,00





# INSEKTENHOTEL INSEKTENTURM

Das Insektenhotel und der Insektenturm dienen sowohl als Nisthilfen als auch als Schlaf- und Winterquartiere für wilde Bienen, Florfliegen, Ohrwürmer, Holz- und Mauerbienen sowie anderen nützlichen Insekten. In den unzähligen Löchern, Öffnungen und zwischen den eingelegten Weidenzweigen und dem Schilfrohr siedeln sich bereits nach kurzer Zeit zahlreiche „Bewohner“ an. Diese Insekten richten sich je nach ihren individuellen Bedürfnissen in einem der unterschiedlichen „Räume“ ein.

Die Löcher im Holz dienen zum Teil als Brutröhren und die Insekten nutzen die „Räume“ als Vorratslager. Sehr gut lässt sich beobachten, wie sie die Öffnungen mit Lehm oder anderen Materialien wieder verschließen. Auf der Suche nach Nahrung und Pollen bestäuben die Insekten die sich in der Umgebung befindlichen Blütenpflanzen und tragen so ihren Teil zum biologischen Pflanzenschutz bei.

Das Insektenhotel wird aus natürlichen Materialien gefertigt und das Holz ist frei von Holzschutzmitteln.

Inklusive verzinktem Dach und praktischer, stabiler Metallöse an der Rückwand zum Aufhängen.

Maße Insektenhotel: (B) 42 x (H) 48 x (T) 17 cm

Maße Insektenturm: (B) 32 x (H) 90 x (T) 17 cm

Anwendung:

- In Gärten, Gartenlauben, Pergolen, Mauern, Terrassen und Balkonen einsetzbar.
- Insektenhotel an einem sonnigen, wind- und regengeschützten Ort in der Nähe von Kräutern, blütenreichen Pflanzen, einheimischen Sträuchern sowie Bäumen aufstellen, um den Nahrungsbedarf der Insekten abzudecken.
- Nisthilfen müssen auch im Winter draußen bleiben, da die im Holz überwinternden Insekten sonst vorzeitig erwachen und zugrunde gehen.

Wichtig! Alle Arten sind sehr friedliebend und völlig ungefährlich gegenüber Menschen und Haustieren!

## Insektenhotel

Artikel-Nr.: FE 0000 118

EUR 39,50 / Stück

## Insektenturm

Artikel-Nr.: FE 0000 086

EUR 39,50 / Stück







## Sie möchten bestellen

Rufen Sie unsere Kunden- und Beratungs-Hotline unter 02323-934-114 an. Dort nimmt man nicht nur gerne Ihre Bestellung entgegen, sondern vermittelt Ihnen auch einen Ansprechpartner für technische Auskünfte. Dort beantwortet man Ihnen auch Fragen zum Versand und alle Fragen, die Ihnen zu ihrer Bestellung am Herzen liegen. Per Fax unter 02323-934-177 nehmen wir Ihre Bestellung ebenfalls gerne entgegen.

Auf unserer Internetseite [www.taubensportartikel.de](http://www.taubensportartikel.de) finden Sie unser gesamtes Programm. Hier nehmen wir gerne Ihre Anfrage online entgegen. Nach erfolgter Anfrage erhalten Sie per Email eine Bestätigung von uns.

## Wie bekommen Sie Ihre Ware

Alle unsere Waren sind so verpackt, das die Ware bei Ihnen unbeschädigt ankommt. Der Versand erfolgt kostengünstig soweit möglich per DHL. Bitte beachten Sie, dass die Warenlaufzeit je nach Größe der Sendung und Entfernung zwischen 1 und 8 Tagen betragen kann. Die aktuellen Versandkosten erfahren Sie bei unserer Kunden- und Beratungs-Hotline.

Wenn Sie es wünschen können Sie Ihre Ware auch direkt bei uns abholen. Sie haben dann die Möglichkeit unseren Musterschlag zu besichtigen und sich „vor Ort“ ausführlich über alle von uns gefertigten Produkte zu informieren.

## Reklamationen

Wir möchten, dass unsere Waren mit derselben Sorgfalt bei Ihnen angeliefert werden, mit der wir diese für Sie herstellen. Allerdings haben wir nach Übernahme der Ware durch den Transporteur keinen Einfluss mehr darauf. Daher sollten Sie bei Anlieferung die Waren unverzüglich auf Transportschäden überprüfen. Lassen Sie sich eventuelle Transportschäden bitte sofort vom abliefernden Spediteur bescheinigen. Sollten Sie trotz aller Sorgfalt doch einmal beschädigte oder fehlerhafte Ware oder eine Falschlieferung erhalten, reklamieren Sie diese bitte innerhalb von 7 Tagen bei uns. Hinweise zur Rücksendung erhalten Sie bei unserer Kundenhotline.

## Wie bezahlen Sie

### Vorkasse

Nach Auftragserteilung erhalten Sie von uns eine Rechnung. Bitte beachten Sie dabei, dass der Rechnungsbetrag innerhalb von 14 Tagen nach Rechnungsdatum bei uns eingegangen sein muss, da ansonsten eine Stornierung des Auftrages erfolgt.

### Nachnahme

Bezahlung des Rechnungsbetrages zzgl. Versandkosten und Nachnahmegebühr bei Anlieferung. Bei Versand auf Palette richtet sich die Nachnahmegebühr nach dem entsprechenden Warenwert. Der Versand per Nachnahme ist nur innerhalb Deutschlands möglich.

### Selbstzahler

Bei Selbstabholung in Herne können Sie den Rechnungsbetrag in bar oder mit EC-Karte bezahlen.

# Kundeninformationen

## Herstellung und Technische Änderungen

Durch die Auswahl bester Rohstoffe, dem Einsatz moderner Technik und gut ausgebildeten Mitarbeitern sind wir in der Lage, unsere Produkte in gleichbleibend hervorragender Qualität zu liefern. Unsere Produkte sind auf Zweckmäßigkeit und Langlebigkeit ausgerichtet. Da unsere Produkte ständig weiterentwickelt werden, kann es sein, dass gelieferte Ware geringfügig von den Abbildungen und Beschreibungen dieses Kataloges abweichen kann. Das berechtigt nicht zur Reklamation.

## Service

Auf Wunsch planen wir die Einrichtung Ihres Taubenschlages und erstellen eine entsprechende Zeichnung gemäß Ihren Maßangaben.

## Bitte beachten Sie bereits bei der Planung der Voliere,...

...dass bauseits ein solides und für die Standfestigkeit ausreichendes Fundament erstellt wird.

... dass durch den von Ihnen gewählten Standort der Voliere und besonders durch die Kombination von offenen und geschlossenen Volierenwänden und Regenschutzmodulen möglicherweise hohe Windlasten entstehen. Bitte planen Sie daher einen windgeschützten Standort und sorgen Sie bauseits für zusätzliche und ausreichende Standsicherungsmaßnahmen.

... dass das Regenschutzmodul regelmäßig von Schneelast zu befreien ist.

## Wann erreichen Sie uns

Unsere Kunden- und Beratungs-Hotline erreichen Sie Montag bis Freitag von 7:30 – 15:15 Uhr.

Unser Auslieferungslager erreichen Sie Montag bis Freitag von 7:30 bis 15:00 Uhr.

## Lieferung- und Zahlungsbedingungen

Alle Preise in EURO; ab Werk Herne incl. Mehrwertsteuer von derzeit 7 %.

## Verpackung

Für die Verpackung berechnen wir 3 % des Warenwertes mindestens jedoch 3,50 EUR.

## Gültigkeit des Kataloges

Mit diesem Katalog verlieren alle vorherigen Kataloge Ihre Gültigkeit!

Technische Änderungen vorbehalten!  
Irrtum vorbehalten!



## So erreichen Sie uns!



## Werkstätten für Behinderte Herne/Castrop-Rauxel GmbH

Langforthstraße 24  
44628 Herne

Tel.: 0 23 23 / 9 34-116  
Fax: 0 23 23 / 9 34-177

taubeninfo@wfb-herne.de  
www.taubensportartikel.de